

# Inspiron 17

## 5000 Series

### Instrukcja serwisowa

Model komputera: Inspiron 17-5758  
Model regulacji: P28E  
Typ regulacji: P28E001



# Uwagi, przestrogi i ostrzeżenia

---



**UWAGA:** Napis UWAGA wskazuje ważną informację, która pozwala lepiej wykorzystać posiadany komputer.



**OSTRZEŻENIE:** Napis PRZESTROGA informuje o sytuacjach, w których występuje ryzyko uszkodzenia sprzętu lub utraty danych, i przedstawia sposoby uniknięcia problemu.



**PRZESTROGA:** Napis OSTRZEŻENIE informuje o sytuacjach, w których występuje ryzyko uszkodzenia sprzętu, obrażeń ciała lub śmierci.

---

**Copyright © 2015 Dell Inc. Wszelkie prawa zastrzeżone.** Ten produkt jest chroniony prawem Stanów Zjednoczonych i międzynarodowym oraz prawem własności intelektualnej. Dell™ i logo Dell są znakami towarowymi firmy Dell Inc. w Stanach Zjednoczonych i/lub innych krajach. Wszystkie pozostałe marki i nazwy handlowe wymienione w niniejszym dokumencie mogą być znakami towarowymi ich odpowiednich właścicieli.

2015-03

Wer. A00

# Spis treści

<b>Przed przystąpieniem do serwisowania komputera.....</b>	<b>10</b>
Przed rozpoczęciem pracy .....	10
Instrukcje dotyczące bezpieczeństwa.....	10
Zalecane narzędzia.....	11
<b>Po zakończeniu serwisowania komputera.....</b>	<b>12</b>
<b>Wymontowywanie akumulatora.....</b>	<b>13</b>
Procedura.....	13
<b>Instalowanie akumulatora.....</b>	<b>15</b>
Procedura.....	15
<b>Wymontowywanie pokrywy dolnej.....</b>	<b>16</b>
Przed wykonaniem procedury.....	16
Procedura.....	16
<b>Instalowanie pokrywy dolnej.....</b>	<b>18</b>
Procedura.....	18
Po wykonaniu procedury.....	18
<b>Wymontowywanie dysku twardego.....</b>	<b>19</b>
Przed wykonaniem procedury.....	19
Procedura.....	19
<b>Instalowanie dysku twardego.....</b>	<b>22</b>
Procedura.....	22
Po wykonaniu procedury.....	22

<b>Wymontowywanie modułów pamięci.....</b>	<b>23</b>
Przed wykonaniem procedury.....	23
Procedura.....	23
<b>Instalowanie modułów pamięci.....</b>	<b>25</b>
Procedura.....	25
Po wykonaniu procedury.....	26
<b>Wymontowywanie karty sieci bezprzewodowej.....</b>	<b>27</b>
Przed wykonaniem procedury.....	27
Procedura.....	27
<b>Instalowanie karty sieci bezprzewodowej.....</b>	<b>29</b>
Procedura.....	29
Po wykonaniu procedury.....	29
<b>Wymontowywanie baterii pastylkowej.....</b>	<b>30</b>
Przed wykonaniem procedury.....	30
Procedura.....	30
<b>Instalowanie baterii pastylkowej.....</b>	<b>32</b>
Procedura.....	32
Po wykonaniu procedury.....	32
<b>Wymontowywanie klawiatury.....</b>	<b>33</b>
Przed wykonaniem procedury.....	33
Procedura.....	33
<b>Instalowanie klawiatury.....</b>	<b>36</b>
Procedura.....	36
Po wykonaniu procedury.....	36

<b>Wymontowywanie napędu dysków optycznych.....</b>	<b>37</b>
Przed wykonaniem procedury.....	37
Procedura.....	38
<b>Instalowanie napędu dysków optycznych.....</b>	<b>41</b>
Procedura.....	41
Po wykonaniu procedury.....	41
<b>Wymontowywanie podstawy komputera.....</b>	<b>42</b>
Przed wykonaniem procedury.....	42
Procedura.....	42
<b>Instalowanie podstawy komputera.....</b>	<b>47</b>
Procedura.....	47
Po wykonaniu procedury.....	47
<b>Wymontowywanie głośników.....</b>	<b>48</b>
Przed wykonaniem procedury.....	48
Procedura.....	48
<b>Instalowanie głośników.....</b>	<b>50</b>
Procedura.....	50
Po wykonaniu procedury.....	50
<b>Wymontowywanie zaślepki napędu dysków optycznych.....</b>	<b>51</b>
Przed wykonaniem procedury.....	51
Procedura.....	51
<b>Instalowanie zaślepki napędu dysków optycznych.....</b>	<b>53</b>
Procedura.....	53
Po wykonaniu procedury.....	53

<b>Wymontowanie płyty we/wy.....</b>	<b>54</b>
Przed wykonaniem procedury.....	54
Procedura.....	54
<b>Instalowanie płyty we/wy.....</b>	<b>56</b>
Procedura.....	56
Po wykonaniu procedury.....	56
<b>Wymontowywanie zestawu radiatora.....</b>	<b>57</b>
Przed wykonaniem procedury.....	57
Procedura (autonomiczna karta graficzna).....	57
Procedura (zintegrowana karta graficzna).....	58
<b>Instalowanie zestawu radiatora.....</b>	<b>60</b>
Procedura.....	60
Po wykonaniu procedury.....	60
<b>Wymontowywanie płyty systemowej.....</b>	<b>62</b>
Przed wykonaniem procedury.....	62
Procedura.....	62
<b>Instalowanie płyty systemowej.....</b>	<b>67</b>
Procedura.....	67
Po wykonaniu procedury.....	67
<b>Wymontowywanie płyty złącza akumulatora.....</b>	<b>69</b>
Przed wykonaniem procedury.....	69
Procedura.....	69
<b>Instalowanie płyty złącza akumulatora.....</b>	<b>71</b>
Procedura.....	71
Po wykonaniu procedury.....	71

<b>Wymontowywanie gniazda zasilacza.....</b>	<b>72</b>
Przed wykonaniem procedury.....	72
Procedura.....	72
<b>Instalowanie gniazda zasilacza.....</b>	<b>74</b>
Procedura.....	74
Po wykonaniu procedury.....	74
<b>Wymontowywanie zestawu wyświetlacza.....</b>	<b>75</b>
Przed wykonaniem procedury.....	75
Procedura.....	75
<b>Instalowanie zestawu wyświetlacza.....</b>	<b>78</b>
Procedura.....	78
Po wykonaniu procedury.....	78
<b>Wymontowywanie płyty przycisku zasilania.....</b>	<b>79</b>
Przed wykonaniem procedury.....	79
Procedura.....	79
<b>Instalowanie płyty przycisku zasilania.....</b>	<b>81</b>
Procedura.....	81
Po wykonaniu procedury.....	81
<b>Wymontowywanie zestawu podparcia dłoni.....</b>	<b>82</b>
Przed wykonaniem procedury.....	82
Procedura.....	82
<b>Instalowanie zestawu podparcia dłoni.....</b>	<b>84</b>
Procedura.....	84
Po wykonaniu procedury.....	84

<b>Wymontowywanie osłony wyświetlacza.....</b>	<b>85</b>
Przed wykonaniem procedury.....	85
Procedura.....	85
<b>Instalowanie osłony wyświetlacza.....</b>	<b>87</b>
Procedura.....	87
Po wykonaniu procedury.....	87
<b>Wymontowywanie panelu wyświetlacza.....</b>	<b>88</b>
Przed wykonaniem procedury.....	88
Procedura.....	88
<b>Instalowanie panelu wyświetlacza.....</b>	<b>92</b>
Procedura.....	92
Po wykonaniu procedury.....	92
<b>Wymontowywanie zawiasów wyświetlacza.....</b>	<b>94</b>
Przed wykonaniem procedury.....	94
Procedura.....	94
<b>Instalowanie zawiasów wyświetlacza.....</b>	<b>96</b>
Procedura.....	96
Po wykonaniu procedury.....	96
<b>Wymontowywanie kamery.....</b>	<b>97</b>
Przed wykonaniem procedury.....	97
Procedura.....	97
<b>Instalowanie kamery.....</b>	<b>99</b>
Procedura.....	99
Po wykonaniu procedury.....	99



<b>Wymontowywanie kabla wyświetlacza.....</b>	<b>100</b>
Przed wykonaniem procedury.....	100
Procedura.....	101
<b>Instalowanie kabla wyświetlacza.....</b>	<b>102</b>
Procedura.....	102
Po wykonaniu procedury.....	102
<b>Wymontowywanie zestawu pokrywy wyświetlacza i anteny.....</b>	<b>103</b>
Przed wykonaniem procedury.....	103
Procedura.....	104
<b>Instalowanie zestawu pokrywy wyświetlacza i anteny.....</b>	<b>105</b>
Procedura.....	105
Po wykonaniu procedury.....	105
<b>Ładowanie systemu BIOS.....</b>	<b>106</b>
<b>Uzyskiwanie pomocy i kontakt z firmą Dell.....</b>	<b>107</b>
Narzędzia pomocy technicznej do samodzielnego wykorzystania.....	107
Kontakt z firmą Dell.....	107

# Przed przystąpieniem do serwisowania komputera

---

 **OSTRZEŻENIE:** Karty i podzespoły należy trzymać za krawędzie i unikać dotykania wtyków i złączy.

 **UWAGA:** W zależności od zamówionej konfiguracji posiadany komputer może wyglądać nieco inaczej niż na ilustracjach w tym dokumencie.

## Przed rozpoczęciem pracy

- 1 Zapisz i zamknij wszystkie otwarte pliki, a także zamknij wszystkie otwarte aplikacje.
- 2 Wyłącz komputer.
  - Windows 8.1: Na ekranie **Start** kliknij lub stuknij ikonę zasilania  → **Zamknij**.
  - Windows 7: Kliknij lub stuknij kolejno opcje **Start** → **Zamknij**.









 **UWAGA:** Jeśli używasz innego systemu operacyjnego, wyłącz komputer zgodnie z instrukcjami odpowiednimi dla tego systemu.

- 3 Odłącz komputer i wszystkie urządzenia peryferyjne od gniazdek elektrycznych.
- 4 Odłącz od komputera wszystkie kable, np. telefoniczne, sieciowe itd.
- 5 Odłącz od komputera wszystkie urządzenia peryferyjne, np. klawiaturę, mysz, monitor itd.
- 6 Wyjmij z komputera wszystkie karty pamięci i dyski optyczne.

## Instrukcje dotyczące bezpieczeństwa

Aby uchronić komputer przed uszkodzeniem i zapewnić sobie bezpieczeństwo, należy przestrzegać następujących zaleceń dotyczących bezpieczeństwa.

 **PRZESTROGA:** Przed przystąpieniem do wykonywania czynności wymagających otwarcia obudowy komputera należy zapoznać się z instrukcjami dotyczącymi bezpieczeństwa dostarczonymi z komputerem. Dodatkowe zalecenia dotyczące bezpieczeństwa można znaleźć na stronie Regulatory Compliance (Informacje o zgodności z przepisami prawnymi) pod adresem [dell.com/regulatory\\_compliance](http://dell.com/regulatory_compliance).

-  **PRZESTROGA:** Przed otwarciem obudowy komputera lub zdjęciem paneli należy odłączyć wszystkie źródła zasilania. Po zakończeniu pracy należy najpierw zainstalować wszystkie pokrywy i panele oraz wkręcić śruby, a dopiero potem podłączyć zasilanie.
-  **OSTRZEŻENIE:** Aby uniknąć uszkodzenia komputera, należy pracować na płaskiej i czystej powierzchni.
-  **OSTRZEŻENIE:** Karty i podzespoły należy trzymać za krawędzie i unikać dotykania wtyków i złączy.
-  **OSTRZEŻENIE:** Użytkownik powinien rozwiązywać problemy i wykonywać czynności naprawcze tylko w takim zakresie, w jakim został do tego upoważniony lub poinstruowany przez zestaw pomocy technicznej firmy Dell. Uszkodzenia wynikające z napraw serwisowych nieautoryzowanych przez firmę Dell nie są objęte gwarancją. Więcej informacji zawierają instrukcje dotyczące bezpieczeństwa dostarczone z komputerem i dostępne na stronie internetowej [dell.com/regulatory\\_compliance](http://dell.com/regulatory_compliance).
-  **OSTRZEŻENIE:** Przed dotknięciem jakiegokolwiek elementu wewnątrz komputera należy pozbyć się ładunków elektrostatycznych z ciała, dotykając dowolnej nielakierowanej metalowej powierzchni, np. metalowych elementów z tyłu komputera. Podczas pracy należy okresowo dotykać nielakierowanej powierzchni metalowej w celu odprowadzenia ładunków elektrostatycznych, które mogłyby spowodować uszkodzenie wewnętrznych elementów.
-  **OSTRZEŻENIE:** Przy odłączaniu kabla należy pociągnąć za wtyczkę lub uchwyt, a nie za sam kabel. Niektóre kable mają złącza z zatrzaskami lub nakrętki, które należy otworzyć lub odkręcić przed odłączeniem kabla. Odłączając kable, należy je trzymać w linii prostej, aby uniknąć wygięcia styków w złączach. Podłączając kable, należy zwrócić uwagę na prawidłowe zorientowanie złączy i gniazd.
-  **OSTRZEŻENIE:** Kabel sieciowy należy odłączyć najpierw od komputera, a następnie od urządzenia sieciowego.
-  **OSTRZEŻENIE:** Jeśli w czytniku kart pamięci znajduje się karta, należy ją nacisnąć i wyjąć.

## Zalecane narzędzia

Procedury przedstawione w tym dokumencie mogą wymagać użycia następujących narzędzi:

- Wkrętak krzyżakowy
- Rysik z tworzywa sztucznego

# Po zakończeniu serwisowania komputera

---

 **OSTRZEŻENIE:** Pozostawienie nieużywanych lub nieprzykręconych śrub wewnątrz komputera może poważnie uszkodzić komputer.

- 1 Przykręć wszystkie śruby i sprawdź, czy żadne nieużywane śruby nie pozostały wewnątrz komputera.
- 2 Podłącz do komputera wszelkie urządzenia zewnętrzne, peryferyjne i kable odłączone przed przystąpieniem do pracy.
- 3 Zainstaluj karty pamięci, dyski i wszelkie inne elementy wymontowane przed przystąpieniem do pracy.
- 4 Podłącz komputer i wszystkie urządzenia peryferyjne do gniazdek elektrycznych.
- 5 Włącz komputer.

# Wymontowywanie akumulatora



**PRZESTROGA:** Przed przystąpieniem do wykonywania czynności wymagających otwarcia obudowy komputera należy zapoznać się z instrukcjami dotyczącymi bezpieczeństwa dostarczonymi z komputerem i wykonać procedurę przedstawioną w sekcji [Przed rozpoczęciem serwisowania komputera](#). Po zakończeniu pracy należy wykonać procedurę przedstawioną w sekcji [Po zakończeniu serwisowania komputera](#). Dodatkowe zalecenia dotyczące bezpieczeństwa można znaleźć na stronie Regulatory Compliance (Informacje o zgodności z przepisami prawnymi) pod adresem [dell.com/regulatory\\_compliance](http://dell.com/regulatory_compliance).

## Procedura

- 1 Zamknij wyświetlacz i odwróć komputer spodem do góry.
- 2 Przesuń zwalnicznik zatrzasku akumulatora w położenie otwarte. Odblokowanie akumulatora jest sygnalizowane kliknięciem.
- 3 Wyjmij akumulator z podstawy komputera.

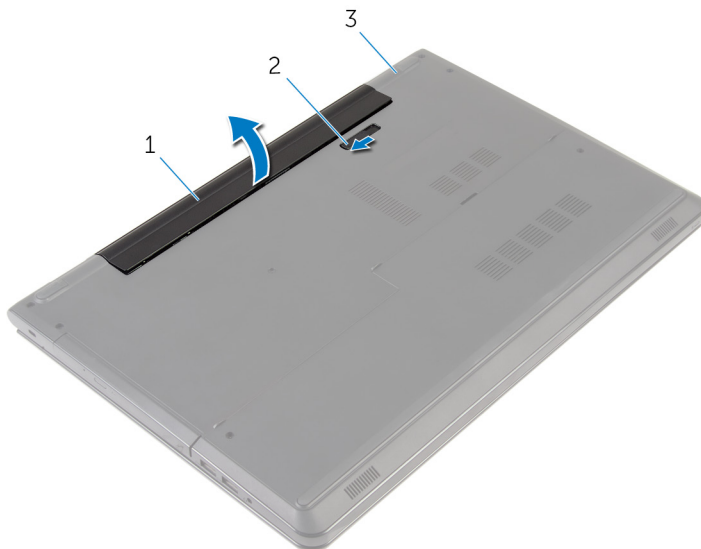

1 akumulator

2 zwalnicznik zatrzasku akumulatora

3 podstawa komputera

- 4 Odwróć komputer, otwórz wyświetlacz, a następnie naciśnij przycisk zasilania i przytrzymaj przez pięć sekund, aby odprowadzić ładunki elektryczne z płyty systemowej.

# Instalowanie akumulatora

---



**PRZESTROGA:** Przed przystąpieniem do wykonywania czynności wymagających otwarcia obudowy komputera należy zapoznać się z instrukcjami dotyczącymi bezpieczeństwa dostarczonymi z komputerem i wykonać procedurę przedstawioną w sekcji [Przed rozpoczęciem serwisowania komputera](#). Po zakończeniu pracy należy wykonać procedurę przedstawioną w sekcji [Po zakończeniu serwisowania komputera](#). Dodatkowe zalecenia dotyczące bezpieczeństwa można znaleźć na stronie Regulatory Compliance (Informacje o zgodności z przepisami prawnymi) pod adresem [dell.com/regulatory\\_compliance](http://dell.com/regulatory_compliance).

## Procedura

Umieść akumulator we wnęce akumulatora i zatrzasknij, aby go zamocować.

# Wymontowywanie pokrywy dolnej

---



**PRZESTROGA:** Przed przystąpieniem do wykonywania czynności wymagających otwarcia obudowy komputera należy zapoznać się z instrukcjami dotyczącymi bezpieczeństwa dostarczonymi z komputerem i wykonać procedurę przedstawioną w sekcji [Przed rozpoczęciem serwisowania komputera](#). Po zakończeniu pracy należy wykonać procedurę przedstawioną w sekcji [Po zakończeniu serwisowania komputera](#). Dodatkowe zalecenia dotyczące bezpieczeństwa można znaleźć na stronie Regulatory Compliance (Informacje o zgodności z przepisami prawnymi) pod adresem [dell.com/regulatory\\_compliance](http://dell.com/regulatory_compliance).

## Przed wykonaniem procedury

Wymontuj [akumulator](#).

## Procedura

- 1 Zamknij wyświetlacz i odwróć komputer spodem do góry.
- 2 Wykręć śruby mocujące pokrywę dolną do podstawy komputera.



- 3** Rysikiem z tworzywa sztucznego podważ pokrywę dolną, zaczynając od wewnętrznej krawędzi, i zdejmij ją z podstawy komputera.

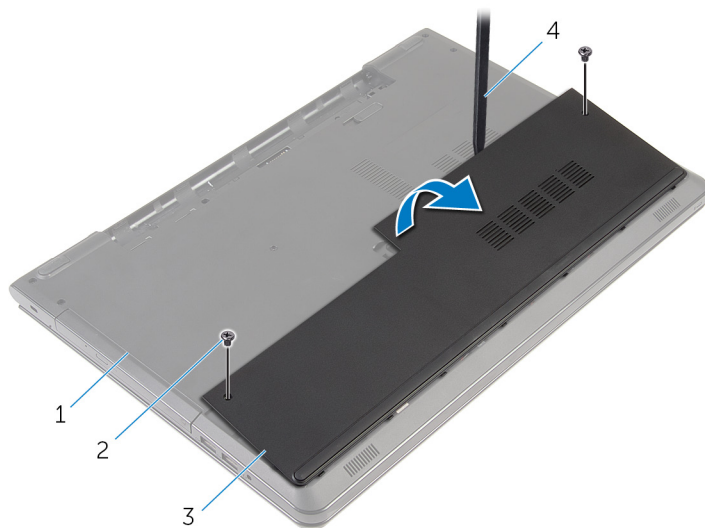

1 podstawa komputera

3 pokrywa dolna

2 śruby (2)

4 rysik z tworzywa sztucznego

# Instalowanie pokrywy dolnej

---



**PRZESTROGA:** Przed przystąpieniem do wykonywania czynności wymagających otwarcia obudowy komputera należy zapoznać się z instrukcjami dotyczącymi bezpieczeństwa dostarczonymi z komputerem i wykonać procedurę przedstawioną w sekcji [Przed rozpoczęciem serwisowania komputera](#). Po zakończeniu pracy należy wykonać procedurę przedstawioną w sekcji [Po zakończeniu serwisowania komputera](#). Dodatkowe zalecenia dotyczące bezpieczeństwa można znaleźć na stronie Regulatory Compliance (Informacje o zgodności z przepisami prawnymi) pod adresem [dell.com/regulatory\\_compliance](http://dell.com/regulatory_compliance).

## Procedura

- 1 Wsuń zaczepy w pokrywie dolnej do szczelin w podstawie komputera i wciśnij pokrywę dolną na miejsce.
- 2 Wkręć śruby mocujące pokrywę dolną do podstawy komputera.

## Po wykonaniu procedury

Zainstaluj [akumulator](#).

# Wymontowywanie dysku twardego

---



**PRZESTROGA:** Przed przystąpieniem do wykonywania czynności wymagających otwarcia obudowy komputera należy zapoznać się z instrukcjami dotyczącymi bezpieczeństwa dostarczonymi z komputerem i wykonać procedurę przedstawioną w sekcji [Przed rozpoczęciem serwisowania komputera](#). Po zakończeniu pracy należy wykonać procedurę przedstawioną w sekcji [Po zakończeniu serwisowania komputera](#). Dodatkowe zalecenia dotyczące bezpieczeństwa można znaleźć na stronie Regulatory Compliance (Informacje o zgodności z przepisami prawnymi) pod adresem [dell.com/regulatory\\_compliance](http://dell.com/regulatory_compliance).



**OSTRZEŻENIE:** Dyski twarde są delikatne i należy obchodzić się z nimi bardzo ostrożnie.



**OSTRZEŻENIE:** Nie należy wyjmować dysku twardego, gdy komputer jest włączony lub w stanie uśpienia, ponieważ może to spowodować utratę danych.

## Przed wykonaniem procedury

- 1 Wymontuj [akumulator](#).
- 2 Wymontuj [pokrywę dolną](#).

## Procedura

- 1 Podnieś zatrzask i odłącz kabel dysku twardego od płyty systemowej.
- 2 Wykręć śruby mocujące zestaw dysku twardego do podstawy komputera.

- 3 Pociągając za uchwyt, wyjmij zestaw dysku twardego z podstawy komputera.

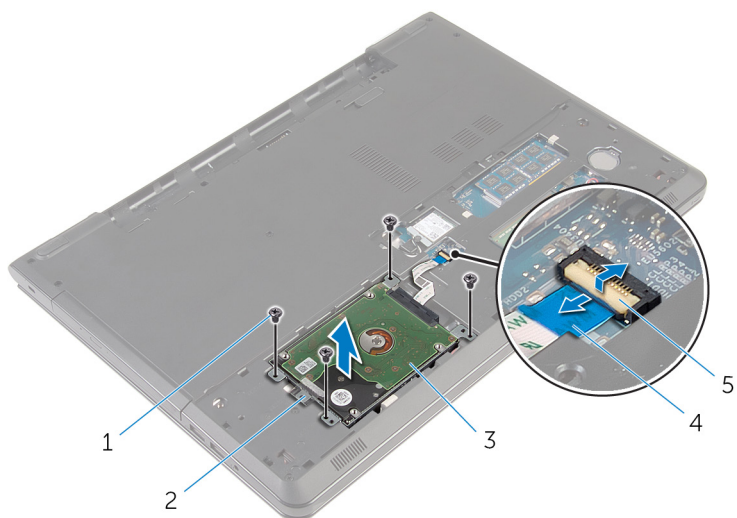

- |   |                       |   |                      |
|---|-----------------------|---|----------------------|
| 1 | śruby (4)             | 2 | uchwyt               |
| 3 | zestaw dysku twardego | 4 | kabel dysku twardego |
| 5 | zatrząsk              |   |                      |

- 4 Oddziel przejściówkę od dysku twardego.

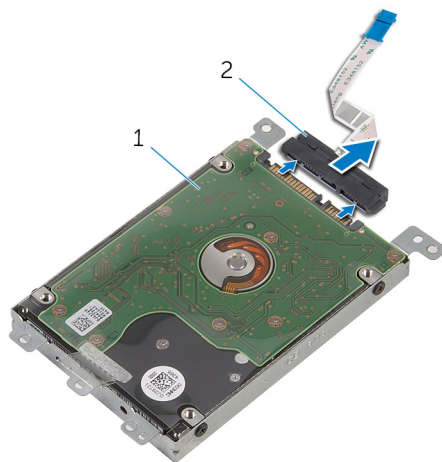

- |   |                       |   |              |
|---|-----------------------|---|--------------|
| 1 | zestaw dysku twardego | 2 | przejściówka |
|---|-----------------------|---|--------------|

- 5 Wykręć śruby mocujące wspornik do dysku twardego.
- 6 Oddziel wspornik od dysku twardego.

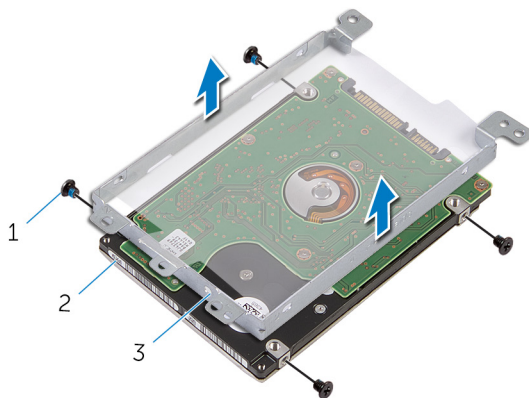

- |   |                         |   |             |
|---|-------------------------|---|-------------|
| 1 | śruby (4)               | 2 | dysk twardy |
| 3 | wspornik dysku twardego |   |             |

# Instalowanie dysku twardego

---

 **PRZESTROGA:** Przed przystąpieniem do wykonywania czynności wymagających otwarcia obudowy komputera należy zapoznać się z instrukcjami dotyczącymi bezpieczeństwa dostarczonymi z komputerem i wykonać procedurę przedstawioną w sekcji [Przed rozpoczęciem serwisowania komputera](#). Po zakończeniu pracy należy wykonać procedurę przedstawioną w sekcji [Po zakończeniu serwisowania komputera](#). Dodatkowe zalecenia dotyczące bezpieczeństwa można znaleźć na stronie Regulatory Compliance (Informacje o zgodności z przepisami prawnymi) pod adresem [dell.com/regulatory\\_compliance](http://dell.com/regulatory_compliance).

 **OSTRZEŻENIE:** Dyski twarde są delikatne i należy obchodzić się z nimi bardzo ostrożnie.

## Procedura

- 1 Dopasuj otwory na śruby we wsporniku dysku twardego do otworów w dysku twardym.
- 2 Wkręć śruby mocujące wspornik do dysku twardego.
- 3 Podłącz przejściówkę do dysku twardego.
- 4 Wsuń zestaw dysku twardego do podstawy komputera i dopasuj otwory na śruby w zestawie dysku twardego do otworów w podstawie komputera.
- 5 Wkręć śruby mocujące zestaw dysku twardego do podstawy komputera.
- 6 Podłącz kabel dysku twardego do złącza i naciśnij zatrzask, aby zamocować kabel.

## Po wykonaniu procedury

- 1 Zainstaluj [pokrywę dolną](#).
- 2 Zainstaluj [akumulator](#).

# Wymontowywanie modułów pamięci

---



**PRZESTROGA:** Przed przystąpieniem do wykonywania czynności wymagających otwarcia obudowy komputera należy zapoznać się z instrukcjami dotyczącymi bezpieczeństwa dostarczonymi z komputerem i wykonać procedurę przedstawioną w sekcji [Przed rozpoczęciem serwisowania komputera](#). Po zakończeniu pracy należy wykonać procedurę przedstawioną w sekcji [Po zakończeniu serwisowania komputera](#). Dodatkowe zalecenia dotyczące bezpieczeństwa można znaleźć na stronie Regulatory Compliance (Informacje o zgodności z przepisami prawnymi) pod adresem [dell.com/regulatory\\_compliance](http://dell.com/regulatory_compliance).

## Przed wykonaniem procedury

- 1 Wymontuj [akumulator](#).
- 2 Wymontuj [pokrywę dolną](#).

## Procedura

- 1 Ostrożnie rozciągnij palcami zatrzaski zabezpieczające po obu stronach każdego gniazda modułu pamięci, aż moduł zostanie wysunięty.

2 Przesuń i wyjmij moduł pamięci z gniazda.

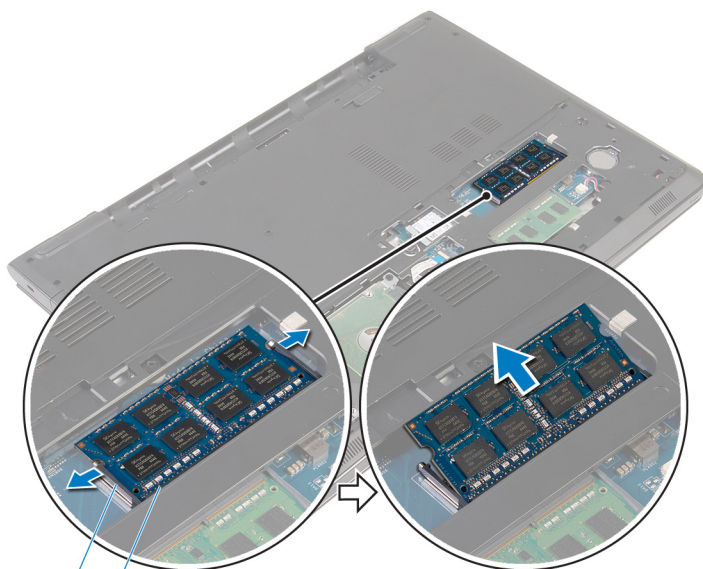

1  
2  
1 zaciski mocujące (2)

2 moduł pamięci



# Instalowanie modułów pamięci

---



**PRZESTROGA:** Przed przystąpieniem do wykonywania czynności wymagających otwarcia obudowy komputera należy zapoznać się z instrukcjami dotyczącymi bezpieczeństwa dostarczonymi z komputerem i wykonać procedurę przedstawioną w sekcji [Przed rozpoczęciem serwisowania komputera](#). Po zakończeniu pracy należy wykonać procedurę przedstawioną w sekcji [Po zakończeniu serwisowania komputera](#). Dodatkowe zalecenia dotyczące bezpieczeństwa można znaleźć na stronie Regulatory Compliance (Informacje o zgodności z przepisami prawnymi) pod adresem [dell.com/regulatory\\_compliance](http://dell.com/regulatory_compliance).

## Procedura

- 1 Dopasuj wycięcie w module pamięci do wypustki w gnieździe.

- 2 Włóż moduł pamięci do gniazda pod kątem i dociśnij, aż zostanie osadzony.

 **UWAGA:** Jeśli nie usłyszysz kliknięcia, wyjmij moduł pamięci i zainstaluj go ponownie.

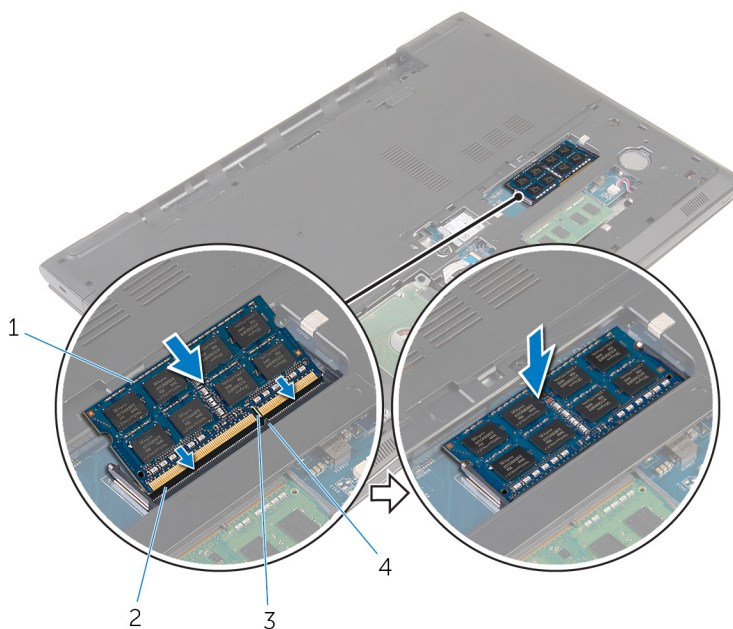

- 1 moduł pamięci
- 3 wycięcie

- 2 gniazdo modułu pamięci
- 4 zaczep

## Po wykonaniu procedury

- 1 Zainstaluj [pokrywę dolną](#).
- 2 Zainstaluj [akumulator](#).

# Wymontowywanie karty sieci bezprzewodowej

---



**PRZESTROGA:** Przed przystąpieniem do wykonywania czynności wymagających otwarcia obudowy komputera należy zapoznać się z instrukcjami dotyczącymi bezpieczeństwa dostarczonymi z komputerem i wykonać procedurę przedstawioną w sekcji [Przed rozpoczęciem serwisowania komputera](#). Po zakończeniu pracy należy wykonać procedurę przedstawioną w sekcji [Po zakończeniu serwisowania komputera](#). Dodatkowe zalecenia dotyczące bezpieczeństwa można znaleźć na stronie Regulatory Compliance (Informacje o zgodności z przepisami prawnymi) pod adresem [dell.com/regulatory\\_compliance](http://dell.com/regulatory_compliance).

## Przed wykonaniem procedury

- 1 Wymontuj [akumulator](#).
- 2 Wymontuj [pokrywę dolną](#).

## Procedura

- 1 Wykręć śrubę mocującą wspornik karty sieci bezprzewodowej i kartę do płyty systemowej.
- 2 Podnieś wspornik karty sieci bezprzewodowej z karty sieci bezprzewodowej.
- 3 Odłącz kable antenowe od karty sieci bezprzewodowej.

4 Przesuń i wyjmij kartę sieci bezprzewodowej z płyty systemowej.

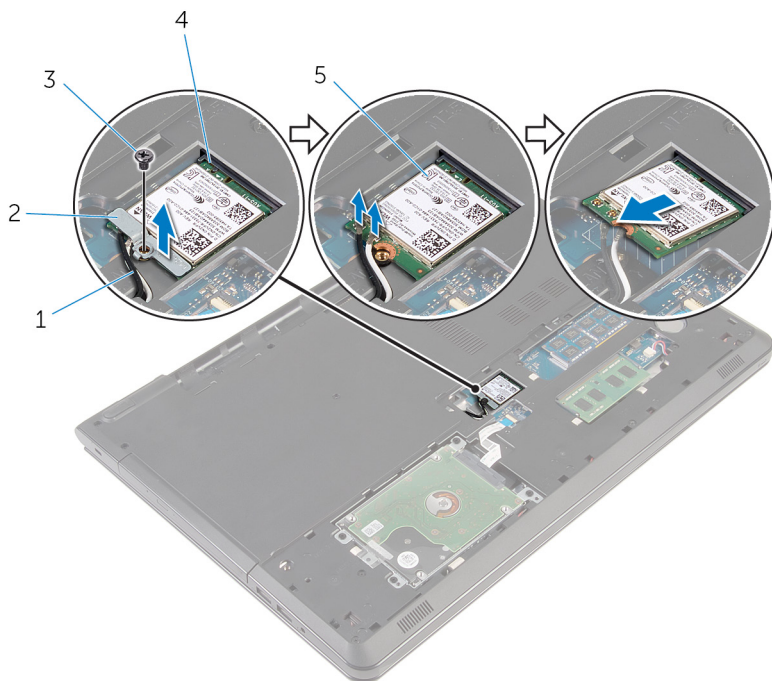

1 kable antenowe (2)

2 wspornik karty sieci bezprzewodowej

3 śruba

4 gniazdo karty sieci bezprzewodowej

5 karta sieci bezprzewodowej

# Instalowanie karty sieci bezprzewodowej

 **PRZESTROGA:** Przed przystąpieniem do wykonywania czynności wymagających otwarcia obudowy komputera należy zapoznać się z instrukcjami dotyczącymi bezpieczeństwa dostarczonymi z komputerem i wykonać procedurę przedstawioną w sekcji [Przed rozpoczęciem serwisowania komputera](#). Po zakończeniu pracy należy wykonać procedurę przedstawioną w sekcji [Po zakończeniu serwisowania komputera](#). Dodatkowe zalecenia dotyczące bezpieczeństwa można znaleźć na stronie Regulatory Compliance (Informacje o zgodności z przepisami prawnymi) pod adresem [dell.com/regulatory\\_compliance](http://dell.com/regulatory_compliance).

## Procedura

 **OSTRZEŻENIE:** Aby uniknąć uszkodzenia kart sieci bezprzewodowej, nie należy umieszczać pod kartą żadnych kabli.

- 1 Dopasuj wycięcie na karcie sieci bezprzewodowej do zaczeput na gnieździe karty bezprzewodowej i wsuń kartę do gniazda.
- 2 Dopasuj otwór na śrubę w karcie sieci bezprzewodowej do otworu w płycie systemowej.
- 3 Podłącz kable antenowe do karty sieci bezprzewodowej.

W poniższej tabeli przedstawiono schemat kolorów kabli antenowych poszczególnych kart sieci bezprzewodowej obsługiwanych w komputerze.

Złącza na karcie sieci bezprzewodowej	Kolor kabla antenowego
Kabel główny (biały trójkąt)	biały
Kabel pomocniczy (czarny trójkąt)	czarny

- 4 Dopasuj otwór na śrubę we wsporniku karty sieci bezprzewodowej do otworu w płycie systemowej.
- 5 Wkręć śrubę mocującą wspornik karty sieci bezprzewodowej i kartę do płyty systemowej.

## Po wykonaniu procedury

- 1 Zainstaluj [pokrywę dolną](#).
- 2 Zainstaluj [akumulator](#).

# Wymontowywanie baterii pastylkowej

---



**PRZESTROGA:** Przed przystąpieniem do wykonywania czynności wymagających otwarcia obudowy komputera należy zapoznać się z instrukcjami dotyczącymi bezpieczeństwa dostarczonymi z komputerem i wykonać procedurę przedstawioną w sekcji [Przed rozpoczęciem serwisowania komputera](#). Po zakończeniu pracy należy wykonać procedurę przedstawioną w sekcji [Po zakończeniu serwisowania komputera](#). Dodatkowe zalecenia dotyczące bezpieczeństwa można znaleźć na stronie Regulatory Compliance (Informacje o zgodności z przepisami prawnymi) pod adresem [dell.com/regulatory\\_compliance](http://dell.com/regulatory_compliance).



**OSTRZEŻENIE:** Wyjęcie baterii pastylkowej powoduje zresetowanie ustawień systemu BIOS i przywrócenie ich domyślnych wartości. Producent zaleca zanotowanie ustawień systemu BIOS przed wyjęciem baterii pastylkowej.

## Przed wykonaniem procedury

- 1 Wymontuj [akumulator](#).
- 2 Wymontuj [pokrywę dolną](#).

## Procedura

Rysikiem z tworzywa sztucznego delikatnie podważ baterię pastylkową i wyjmij ją z gniazda.



1 rysik z tworzywa sztucznego  
3 gniazdo baterii pastylkowej

2 bateria pastylkowa

# Instalowanie baterii pastylkowej

---



**PRZESTROGA:** Przed przystąpieniem do wykonywania czynności wymagających otwarcia obudowy komputera należy zapoznać się z instrukcjami dotyczącymi bezpieczeństwa dostarczonymi z komputerem i wykonać procedurę przedstawioną w sekcji [Przed rozpoczęciem serwisowania komputera](#). Po zakończeniu pracy należy wykonać procedurę przedstawioną w sekcji [Po zakończeniu serwisowania komputera](#). Dodatkowe zalecenia dotyczące bezpieczeństwa można znaleźć na stronie Regulatory Compliance (Informacje o zgodności z przepisami prawnymi) pod adresem [dell.com/regulatory\\_compliance](http://dell.com/regulatory_compliance).

## Procedura

Włóż baterię pastylkową do gniazda biegunem dodatnim skierowanym do góry i zatrzasknij.

## Po wykonaniu procedury

- 1 Zainstaluj [pokrywę dolną](#).
- 2 Zainstaluj [akumulator](#).



# Wymontowywanie klawiatury

---



**PRZESTROGA:** Przed przystąpieniem do wykonywania czynności wymagających otwarcia obudowy komputera należy zapoznać się z instrukcjami dotyczącymi bezpieczeństwa dostarczonymi z komputerem i wykonać procedurę przedstawioną w sekcji [Przed rozpoczęciem serwisowania komputera](#). Po zakończeniu pracy należy wykonać procedurę przedstawioną w sekcji [Po zakończeniu serwisowania komputera](#). Dodatkowe zalecenia dotyczące bezpieczeństwa można znaleźć na stronie Regulatory Compliance (Informacje o zgodności z przepisami prawnymi) pod adresem [dell.com/regulatory\\_compliance](http://dell.com/regulatory_compliance).

## Przed wykonaniem procedury

Wymontuj [akumulator](#).

## Procedura

- 1 Odwróć komputer i otwórz wyświetlacz, odchylając go najdalej, jak to możliwe.

- 
- 2 Rysikiem z tworzywa sztucznego delikatnie uwolnij zaczepy mocujące klawiaturę do zestawu podparcia dłoni.



- |   |                             |   |             |
|---|-----------------------------|---|-------------|
| 1 | ryśik z tworzywa sztucznego | 2 | klawiatuara |
| 3 | zestaw podparcia dłoni      |   |             |

- 
- 
- 3 Ostrożnie odwróć klawiaturę i umieść ją na podparciu dłoni.

- 4 Unieś zatrzaski, aby odłączyć kabel klawiatury i kabel podświetlenia klawiatury (opcjonalny) od płyty systemowej.

 **UWAGA:** Kabel podświetlenia klawiatury znajduje się w zestawie, jeśli laptop zamówiony z podświetlaną klawiaturą.

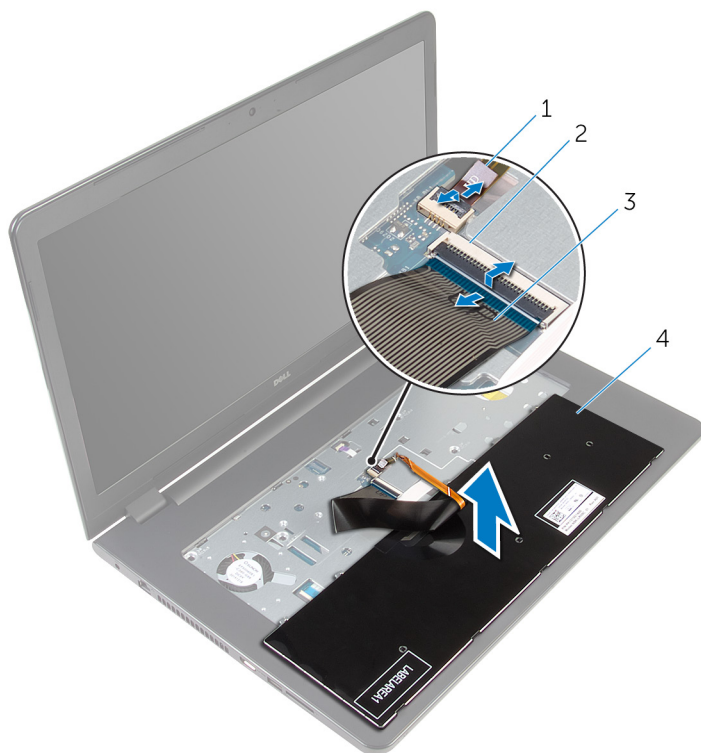

- |   |                                |   |            |
|---|--------------------------------|---|------------|
| 1 | kabel podświetlenia klawiatury | 2 | zatrzask   |
| 3 | kabel klawiatury               | 4 | klawiatura |

- 5 Wyjmij klawiaturę razem z kablami z zestawu podparcia dłoni.

# Instalowanie klawiatury

---



**PRZESTROGA:** Przed przystąpieniem do wykonywania czynności wymagających otwarcia obudowy komputera należy zapoznać się z instrukcjami dotyczącymi bezpieczeństwa dostarczonymi z komputerem i wykonać procedurę przedstawioną w sekcji [Przed rozpoczęciem serwisowania komputera](#). Po zakończeniu pracy należy wykonać procedurę przedstawioną w sekcji [Po zakończeniu serwisowania komputera](#). Dodatkowe zalecenia dotyczące bezpieczeństwa można znaleźć na stronie Regulatory Compliance (Informacje o zgodności z przepisami prawnymi) pod adresem [dell.com/regulatory\\_compliance](http://dell.com/regulatory_compliance).

## Procedura

- 1 Podłącz kabel klawiatury i kabel podświetlenia klawiatury (opcjonalny) do odpowiednich złączy na płycie systemowej i naciśnij zatrzaski złączy, aby zamocować kable.
- 2 Odwróć klawiaturę.
- 3 Wsuń zaczepy klawiatury do szczelin w zestawie podparcia dłoni i opuść klawiaturę na miejsce.

## Po wykonaniu procedury

Zainstaluj [akumulator](#).

# Wymontowywanie napędu dysków optycznych

---



**PRZESTROGA:** Przed przystąpieniem do wykonywania czynności wymagających otwarcia obudowy komputera należy zapoznać się z instrukcjami dotyczącymi bezpieczeństwa dostarczonymi z komputerem i wykonać procedurę przedstawioną w sekcji [Przed rozpoczęciem serwisowania komputera](#). Po zakończeniu pracy należy wykonać procedurę przedstawioną w sekcji [Po zakończeniu serwisowania komputera](#). Dodatkowe zalecenia dotyczące bezpieczeństwa można znaleźć na stronie Regulatory Compliance (Informacje o zgodności z przepisami prawnymi) pod adresem [dell.com/regulatory\\_compliance](http://dell.com/regulatory_compliance).

## Przed wykonaniem procedury

- 1 Wymontuj [akumulator](#).
- 2 Wymontuj [klawiaturę](#).

# Procedura

- 1 Wykręć śrubę mocującą zestaw napędu dysków optycznych do podstawy komputera.

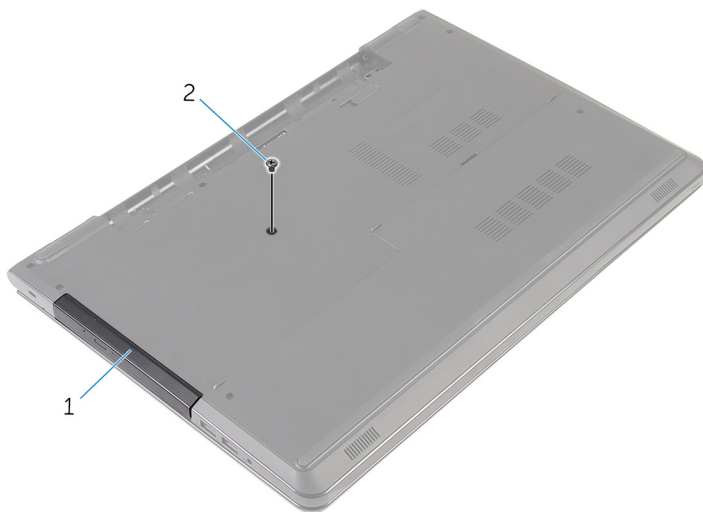

1 zestaw napędu dysków  
optycznych

2 śruba

- 2 Odwróć komputer i otwórz wyświetlacz.
- 3 Rysikiem z tworzywa sztucznego wypchnij zestaw napędu dysków optycznych z wnęki napędu.

- 4 Wsuń zestaw napędu dysków optycznych z wnęki.



1 zestaw napędu dysków  
optycznych

2 podparcie dłoni

3 rysik z tworzywa sztucznego

- 5 Ostrożnie podważ osłonę napędu dysków optycznych i zdejmij ją z napędu dysków optycznych.

6 Wykręć śruby mocujące wspornik napędu dysków optycznych do napędu.

 **UWAGA:** Zwróć uwagę na orientację wspornika napędu dysków optycznych, aby móc go poprawnie zainstalować.

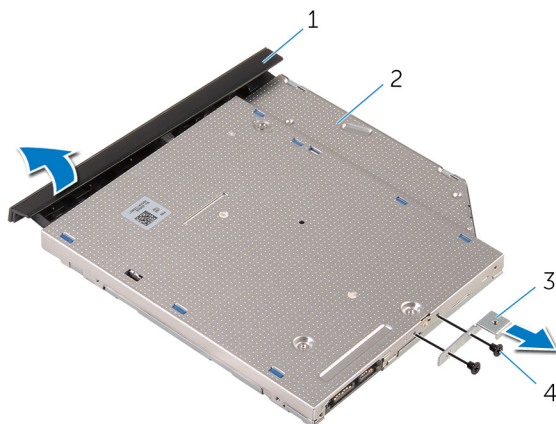

- |   |                                   |   |                         |
|---|-----------------------------------|---|-------------------------|
| 1 | osłona napędu dysków optycznych   | 2 | napęd dysków optycznych |
| 3 | wspornik napędu dysków optycznych | 4 | śruby (2)               |



# Instalowanie napędu dysków optycznych

---



**PRZESTROGA:** Przed przystąpieniem do wykonywania czynności wymagających otwarcia obudowy komputera należy zapoznać się z instrukcjami dotyczącymi bezpieczeństwa dostarczonymi z komputerem i wykonać procedurę przedstawioną w sekcji [Przed rozpoczęciem serwisowania komputera](#). Po zakończeniu pracy należy wykonać procedurę przedstawioną w sekcji [Po zakończeniu serwisowania komputera](#). Dodatkowe zalecenia dotyczące bezpieczeństwa można znaleźć na stronie Regulatory Compliance (Informacje o zgodności z przepisami prawnymi) pod adresem [dell.com/regulatory\\_compliance](http://dell.com/regulatory_compliance).

## Procedura

- 1 Dopasuj otwory na śruby we wsporniku napędu dysków optycznych do otworów w napędzie dysków optycznych.
  -  **UWAGA:** Wspornik napędu dysków optycznych musi być prawidłowo dopasowany, aby można było stabilnie zamocować napęd dysków optycznych do komputera. Prawidłowa orientacja jest przedstawiona w punkcie 6 procedury „[Wymontowywanie napędu dysków optycznych](#)”.
- 2 Wkręć śruby mocujące wspornik napędu dysków optycznych do napędu.
- 3 Dopasuj zaczepy na osłonie napędu dysków optycznych do szczelin w napędzie i zatrzaśnij osłonę.
- 4 Wsuń napęd dysków optycznych do wnęki napędu dysków optycznych.
- 5 Zamknij wyświetlacz i odwróć komputer spodem do góry.
- 6 Wkręć śrubę mocującą zestaw napędu dysków optycznych do podstawy komputera.

## Po wykonaniu procedury

- 1 Zainstaluj [klawiaturę](#).
- 2 Zainstaluj [akumulator](#).

# Wymontowywanie podstawy komputera

---



**PRZESTROGA:** Przed przystąpieniem do wykonywania czynności wymagających otwarcia obudowy komputera należy zapoznać się z instrukcjami dotyczącymi bezpieczeństwa dostarczonymi z komputerem i wykonać procedurę przedstawioną w sekcji [Przed rozpoczęciem serwisowania komputera](#). Po zakończeniu pracy należy wykonać procedurę przedstawioną w sekcji [Po zakończeniu serwisowania komputera](#). Dodatkowe zalecenia dotyczące bezpieczeństwa można znaleźć na stronie Regulatory Compliance (Informacje o zgodności z przepisami prawnymi) pod adresem [dell.com/regulatory\\_compliance](http://dell.com/regulatory_compliance).

## Przed wykonaniem procedury

- 1 Wymontuj [akumulator](#).
- 2 Wymontuj [pokrywę dolną](#).
- 3 Wykonaj punkty od 1 do 3 procedury „[Wymontowywanie dysku twardego](#)”.
- 4 Wymontuj [kartę sieci bezprzewodowej](#).
- 5 Wymontuj [klawiaturę](#).
- 6 Wykonaj punkty od 1 do 4 procedury „[Wymontowywanie napędu dysków optycznych](#)”.

## Procedura

- 1 Podnieś zatrzask i odłącz kabel napędu dysków optycznych od płyty systemowej.

- 2 Wykręć śruby mocujące podstawę komputera do zestawu podparcia dłoni.



1 śruby (4)

2 zatrzask złącza

3 kabel napędu dysków optycznych

- 3 Zamknij wyświetlacz i odwróć komputer spodem do góry.
- 4 Odłącz kabel głośnika od płyty systemowej.
- 5 Wyjmij kable antenowe z przewodnic w podstawie komputera.

6 Wykręć śruby mocujące podstawę komputera do zestawu podparcia dłoni.

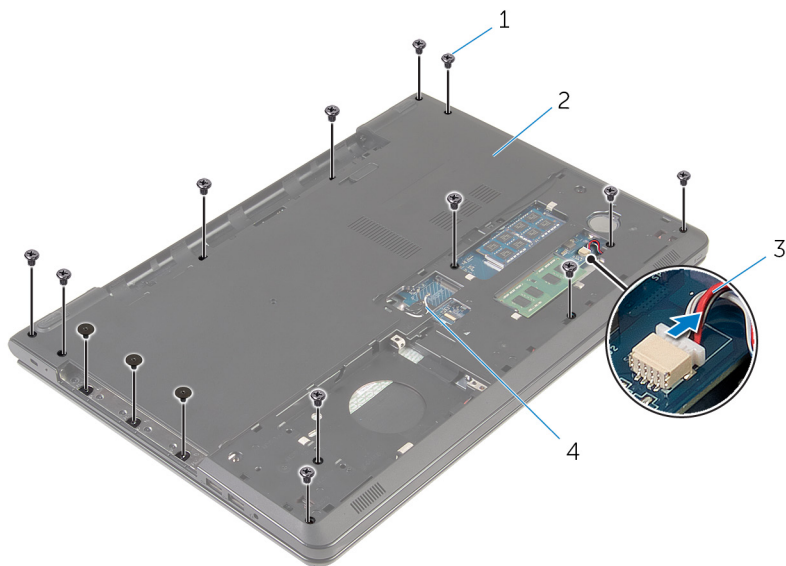

1 śruby (15)

2 podstawa komputera

3 kabel głośników

4 kable antenowe (2)

- 7 Rozpoczynając od tyłu, podważ koniuszkami palców podstawę komputera, aby ją uwolnić z zestawu podparcia dłoni.

 **UWAGA:** Całkowicie wyjmij kable antenowe z prowadnic w podstawie komputera.



1    podstawa komputera

- 8 Odwróć podstawę komputera.
- 9 Wymontuj [prześciówkę napędu dysków optycznych](#).

10 Wymontuj [głośniki](#).

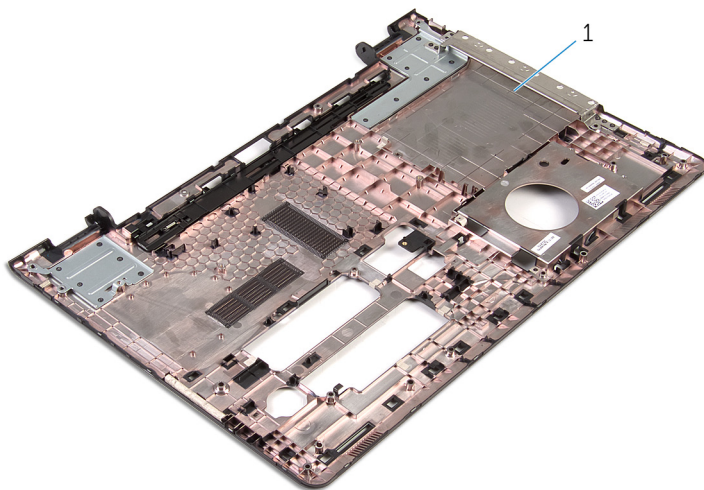

1 podstawa komputera

# Instalowanie podstawy komputera

---



**PRZESTROGA:** Przed przystąpieniem do wykonywania czynności wymagających otwarcia obudowy komputera należy zapoznać się z instrukcjami dotyczącymi bezpieczeństwa dostarczonymi z komputerem i wykonać procedurę przedstawioną w sekcji [Przed rozpoczęciem serwisowania komputera](#). Po zakończeniu pracy należy wykonać procedurę przedstawioną w sekcji [Po zakończeniu serwisowania komputera](#). Dodatkowe zalecenia dotyczące bezpieczeństwa można znaleźć na stronie Regulatory Compliance (Informacje o zgodności z przepisami prawnymi) pod adresem [dell.com/regulatory\\_compliance](http://dell.com/regulatory_compliance).

## Procedura

- 1 Zainstaluj [prześciówkę napędu dysków optycznych](#).
- 2 Zainstaluj [głośniki](#).
- 3 Przełóż kable antenowe i kabel głośników przez odpowiednie otwory w podstawie komputera.
- 4 Dopasuj zaczepy w podstawie komputera do szczelin w zestawie podparcia dłoni i umieść podstawę komputera na miejscu.
- 5 Wkręć śruby mocujące podstawę komputera do zestawu podparcia dłoni.
- 6 Podłącz kabel głośników do płyty systemowej.
- 7 Odwróć komputer i otwórz wyświetlacz.
- 8 Wkręć śruby mocujące podstawę komputera do zestawu podparcia dłoni.
- 9 Podłącz kabel napędu dysków optycznych do płyty systemowej i naciśnij dźwignię złącza, aby zamocować kabel.

## Po wykonaniu procedury

- 1 Wykonaj punkty od 4 do 7 procedury „[Instalowanie napędu dysków optycznych](#)”.
- 2 Zainstaluj [klawiaturę](#).
- 3 Zainstaluj [kartę sieci bezprzewodowej](#).
- 4 Wykonaj punkty od 4 do 6 procedury „[Instalowanie dysku twardego](#)”.
- 5 Zainstaluj [pokrywę dolną](#).
- 6 Zainstaluj [akumulator](#).

# Wymontowywanie głośników

---



**PRZESTROGA:** Przed przystąpieniem do wykonywania czynności wymagających otwarcia obudowy komputera należy zapoznać się z instrukcjami dotyczącymi bezpieczeństwa dostarczonymi z komputerem i wykonać procedurę przedstawioną w sekcji [Przed rozpoczęciem serwisowania komputera](#). Po zakończeniu pracy należy wykonać procedurę przedstawioną w sekcji [Po zakończeniu serwisowania komputera](#). Dodatkowe zalecenia dotyczące bezpieczeństwa można znaleźć na stronie Regulatory Compliance (Informacje o zgodności z przepisami prawnymi) pod adresem [dell.com/regulatory\\_compliance](http://dell.com/regulatory_compliance).

## Przed wykonaniem procedury

- 1 Wymontuj [akumulator](#).
- 2 Wymontuj [pokrywę dolną](#).
- 3 Wykonaj punkty od 1 do 3 procedury „[Wymontowywanie dysku twardego](#)”.
- 4 Wymontuj [kartę sieci bezprzewodowej](#).
- 5 Wymontuj [klawiaturę](#).
- 6 Wykonaj punkty od 1 do 4 procedury „[Wymontowywanie napędu dysków optycznych](#)”.
- 7 Wykonaj punkty od 1 do 7 procedury „[Wymontowywanie podstawy komputera](#)”.

## Procedura

- 1 Zanotuj sposób poprowadzenia kabla głośników i wyjmij kabel z przewodnic w podstawie komputera.



2 Wyjmij głośniki razem z kablem z podstawy komputera.

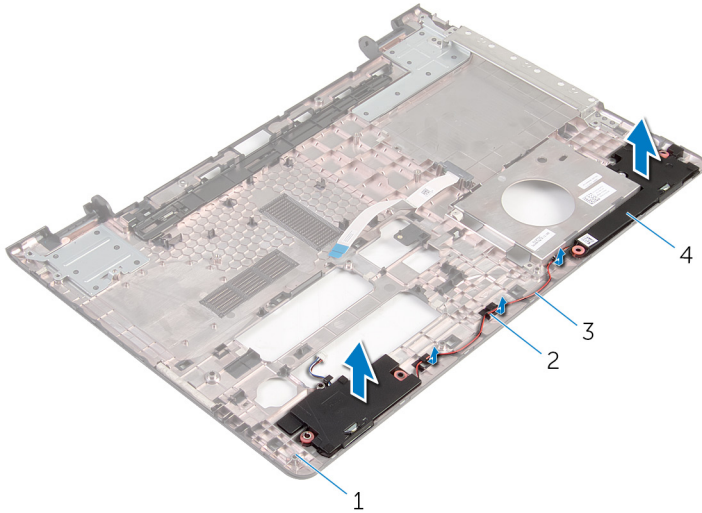

1 podstawa komputera

2 przewodnice

3 kabel głośników

4 głośniki (2)

# Instalowanie głośników

---



**PRZESTROGA:** Przed przystąpieniem do wykonywania czynności wymagających otwarcia obudowy komputera należy zapoznać się z instrukcjami dotyczącymi bezpieczeństwa dostarczonymi z komputerem i wykonać procedurę przedstawioną w sekcji [Przed rozpoczęciem serwisowania komputera](#). Po zakończeniu pracy należy wykonać procedurę przedstawioną w sekcji [Po zakończeniu serwisowania komputera](#). Dodatkowe zalecenia dotyczące bezpieczeństwa można znaleźć na stronie Regulatory Compliance (Informacje o zgodności z przepisami prawnymi) pod adresem [dell.com/regulatory\\_compliance](http://dell.com/regulatory_compliance).

## Procedura

- 1 Umieść głośniki w podstawie komputera, dopasowując je do wypustek.
- 2 Umieść kabel głośników w prowadnicach w podstawie komputera.

## Po wykonaniu procedury

- 1 Wykonaj punkty od 3 do 8 procedury „[Instalowanie podstawy komputera](#)”.
- 2 Wykonaj punkty od 4 do 7 procedury „[Instalowanie napędu dysków optycznych](#)”.
- 3 Zainstaluj [klawiaturę](#).
- 4 Zainstaluj [kartę sieci bezprzewodowej](#).
- 5 Wykonaj punkty od 4 do 6 procedury „[Instalowanie dysku twardego](#)”.
- 6 Zainstaluj [pokrywę dolną](#).
- 7 Zainstaluj [akumulator](#).

# Wymontowywanie zaślepki napędu dysków optycznych

---



**PRZESTROGA:** Przed przystąpieniem do wykonywania czynności wymagających otwarcia obudowy komputera należy zapoznać się z instrukcjami dotyczącymi bezpieczeństwa dostarczonymi z komputerem i wykonać procedurę przedstawioną w sekcji [Przed rozpoczęciem serwisowania komputera](#). Po zakończeniu pracy należy wykonać procedurę przedstawioną w sekcji [Po zakończeniu serwisowania komputera](#). Dodatkowe zalecenia dotyczące bezpieczeństwa można znaleźć na stronie Regulatory Compliance (Informacje o zgodności z przepisami prawnymi) pod adresem [dell.com/regulatory\\_compliance](http://dell.com/regulatory_compliance).

## Przed wykonaniem procedury

- 1 Wymontuj [akumulator](#).
- 2 Wymontuj [pokrywę dolną](#).
- 3 Wykonaj punkty od 1 do 3 procedury „[Wymontowywanie dysku twardego](#)”.
- 4 Wymontuj [kartę sieci bezprzewodowej](#).
- 5 Wymontuj [klawiaturę](#).
- 6 Wykonaj punkty od 1 do 4 procedury „[Wymontowywanie napędu dysków optycznych](#)”.
- 7 Wykonaj punkty od 1 do 7 procedury „[Wymontowywanie podstawy komputera](#)”.

## Procedura

Uwolnij przejściówkę napędu dysków optycznych z zaczepów w podstawie komputera.

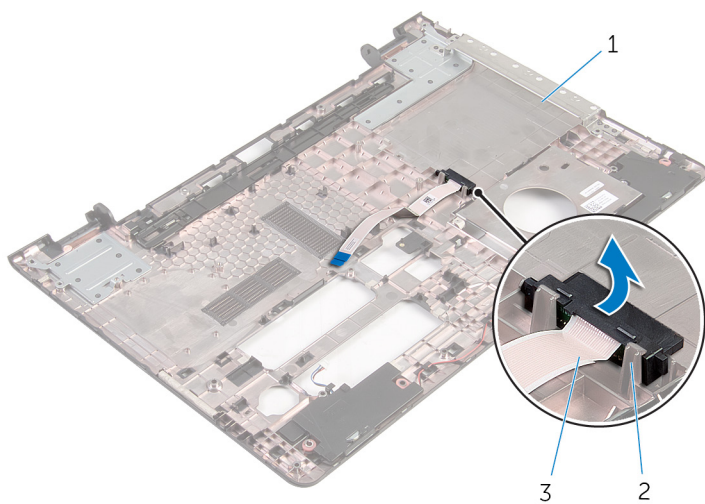

1 podstawa komputera

2 zaczepy (2)

3 przejściówka napędu dysków optycznych

# Instalowanie zaślepki napędu dysków optycznych

---



**PRZESTROGA:** Przed przystąpieniem do wykonywania czynności wymagających otwarcia obudowy komputera należy zapoznać się z instrukcjami dotyczącymi bezpieczeństwa dostarczonymi z komputerem i wykonać procedurę przedstawioną w sekcji [Przed rozpoczęciem serwisowania komputera](#). Po zakończeniu pracy należy wykonać procedurę przedstawioną w sekcji [Po zakończeniu serwisowania komputera](#). Dodatkowe zalecenia dotyczące bezpieczeństwa można znaleźć na stronie Regulatory Compliance (Informacje o zgodności z przepisami prawnymi) pod adresem [dell.com/regulatory\\_compliance](http://dell.com/regulatory_compliance).

## Procedura

Dopasuj przejściówkę napędu dysków optycznych do zaczerpów w podstawie komputera i wciśnij ją na miejsce.

## Po wykonaniu procedury

- 1 Wykonaj punkty od 3 do 8 procedury „[Instalowanie podstawy komputera](#)”.
- 2 Wykonaj punkty od 4 do 7 procedury „[Instalowanie napędu dysków optycznych](#)”.
- 3 Zainstaluj [klawiaturę](#).
- 4 Zainstaluj [kartę sieci bezprzewodowej](#).
- 5 Wykonaj punkty od 4 do 6 procedury „[Instalowanie dysku twardego](#)”.
- 6 Zainstaluj [pokrywę dolną](#).
- 7 Zainstaluj [akumulator](#).

# Wymontowanie płyty we/wy

---



**PRZESTROGA:** Przed przystąpieniem do wykonywania czynności wymagających otwarcia obudowy komputera należy zapoznać się z instrukcjami dotyczącymi bezpieczeństwa dostarczonymi z komputerem i wykonać procedurę przedstawioną w sekcji [Przed rozpoczęciem serwisowania komputera](#). Po zakończeniu pracy należy wykonać procedurę przedstawioną w sekcji [Po zakończeniu serwisowania komputera](#). Dodatkowe zalecenia dotyczące bezpieczeństwa można znaleźć na stronie Regulatory Compliance (Informacje o zgodności z przepisami prawnymi) pod adresem [dell.com/regulatory\\_compliance](http://dell.com/regulatory_compliance).

## Przed wykonaniem procedury

- 1 Wymontuj [akumulator](#).
- 2 Wymontuj [pokrywę dolną](#).
- 3 Wykonaj punkty od 1 do 3 procedury „[Wymontowywanie dysku twardego](#)”.
- 4 Wymontuj [kartę sieci bezprzewodowej](#).
- 5 Wymontuj [klawiaturę](#).
- 6 Wykonaj punkty od 1 do 4 procedury „[Wymontowywanie napędu dysków optycznych](#)”.
- 7 Wykonaj punkty od 1 do 6 procedury „[Wymontowywanie podstawy komputera](#)”.

## Procedura

- 1 Wykręć śrubę mocującą płytę we/wy do zestawu podparcia dłoni.
- 2 Wymij płytę we/wy i odwróć ją.

**3** Unieś zatrzask i odłącz kabel płyty we/wy od płyty we/wy.

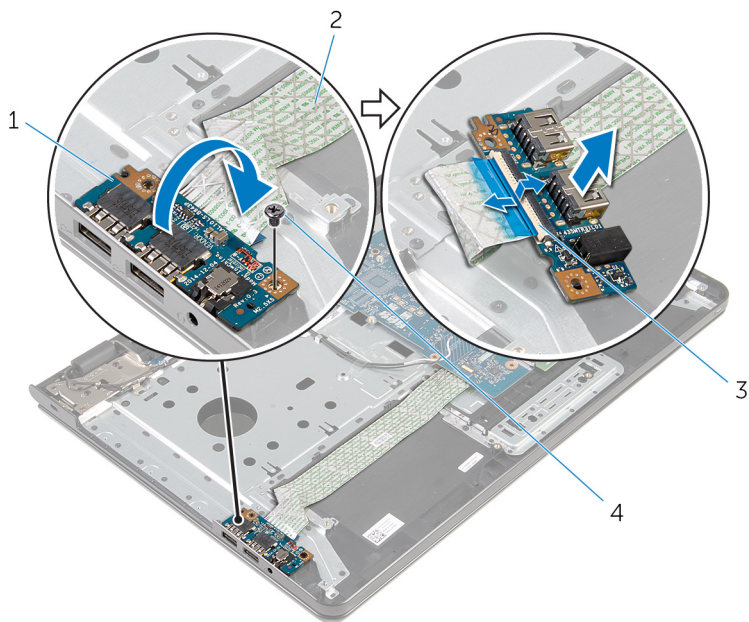

1 płyta we/wy

2 kabel płyty we/wy

3 zatrzask

4 śruba

# Instalowanie płyty we/wy

---



**PRZESTROGA:** Przed przystąpieniem do wykonywania czynności wymagających otwarcia obudowy komputera należy zapoznać się z instrukcjami dotyczącymi bezpieczeństwa dostarczonymi z komputerem i wykonać procedurę przedstawioną w sekcji [Przed rozpoczęciem serwisowania komputera](#). Po zakończeniu pracy należy wykonać procedurę przedstawioną w sekcji [Po zakończeniu serwisowania komputera](#). Dodatkowe zalecenia dotyczące bezpieczeństwa można znaleźć na stronie Regulatory Compliance (Informacje o zgodności z przepisami prawnymi) pod adresem [dell.com/regulatory\\_compliance](http://dell.com/regulatory_compliance).

## Procedura

- 1 Podłącz kabel płyty we/wy do złącza kabla płyty we/wy i naciśnij zatrzask, aby zamocować kabel.
- 2 Odwróć płytę we/wy i dopasuj otwór na śrubę w płycie we/wy do otworu w zestawie podparcia dłoni.
- 3 Wkręć śrubę mocującą płytę we/wy do zestawu podparcia dłoni.

## Po wykonaniu procedury

- 1 Wykonaj punkty od 3 do 8 procedury „[Instalowanie podstawy komputera](#)”.
- 2 Wykonaj punkty od 4 do 7 procedury „[Instalowanie napędu dysków optycznych](#)”.
- 3 Zainstaluj [klawiaturę](#).
- 4 Zainstaluj [kartę sieci bezprzewodowej](#).
- 5 Wykonaj punkty od 4 do 6 procedury „[Instalowanie dysku twardego](#)”.
- 6 Zainstaluj [pokrywę dolną](#).
- 7 Zainstaluj [akumulator](#).



# Wymontowywanie zestawu radiatora



**PRZESTROGA:** Przed przystąpieniem do wykonywania czynności wymagających otwarcia obudowy komputera należy zapoznać się z instrukcjami dotyczącymi bezpieczeństwa dostarczonymi z komputerem i wykonać procedurę przedstawioną w sekcji [Przed rozpoczęciem serwisowania komputera](#). Po zakończeniu pracy należy wykonać procedurę przedstawioną w sekcji [Po zakończeniu serwisowania komputera](#). Dodatkowe zalecenia dotyczące bezpieczeństwa można znaleźć na stronie Regulatory Compliance (Informacje o zgodności z przepisami prawnymi) pod adresem [dell.com/regulatory\\_compliance](http://dell.com/regulatory_compliance).



**PRZESTROGA:** Radiator może się nagrzewać podczas pracy komputera; jest to normalne zjawisko. Przed dotknięciem radiatora należy poczekać, aż ostygnie.



**OSTRZEŻENIE:** Aby zapewnić jak najlepsze chłodzenie procesora, nie należy dotykać powierzchni termoprzewodzących na zestawie chłodzenia procesora. Substancje oleiste na skórze dłoni mogą zmniejszyć przewodność cieplną.

## Przed wykonaniem procedury

- 1 Wymontuj [akumulator](#).
- 2 Wymontuj [pokrywę dolną](#).
- 3 Wykonaj punkty od 1 do 3 procedury „[Wymontowywanie dysku twardego](#)”.
- 4 Wymontuj [kartę sieci bezprzewodowej](#).
- 5 Wymontuj [klawiaturę](#).
- 6 Wykonaj punkty od 1 do 4 procedury „Wymontowywanie [napędu dysków optycznych](#)”.
- 7 Wykonaj punkty od 1 do 6 procedury „[Wymontowywanie podstawy komputera](#)”.

## Procedura (autonomiczna karta graficzna)

- 1 Odłącz kabel wentylatora od płyty systemowej.
- 2 W kolejności wskazanej na zestawie radiatora poluzuj śruby mocujące zestaw radiatora do płyty systemowej.
- 3 Wykręć śruby mocujące zestaw radiatora do płyty systemowej.

- 4 Zdejmij zestaw radiatora z płyty systemowej.

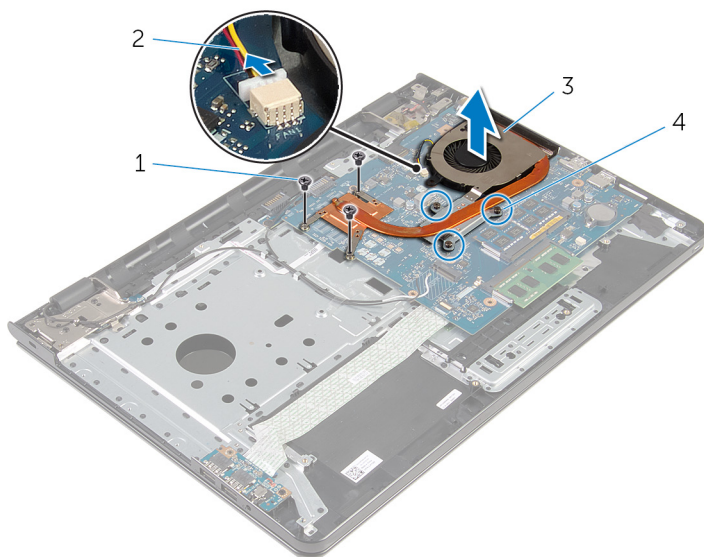

- |   |                  |   |                    |
|---|------------------|---|--------------------|
| 1 | śruby (3)        | 2 | kabel wentylatora  |
| 3 | zestaw radiatora | 4 | śruby mocujące (3) |

## Procedura (zintegrowana karta graficzna)

- 1 Odłącz kabel wentylatora od płyty systemowej.
- 2 W kolejności wskazanej na zestawie radiatora poluzuj śruby mocujące zestaw radiatora do płyty systemowej.
- 3 Wykręć śruby mocujące zestaw radiatora do płyty systemowej.

4 Zdejmij zestaw radiatora z płyty systemowej.

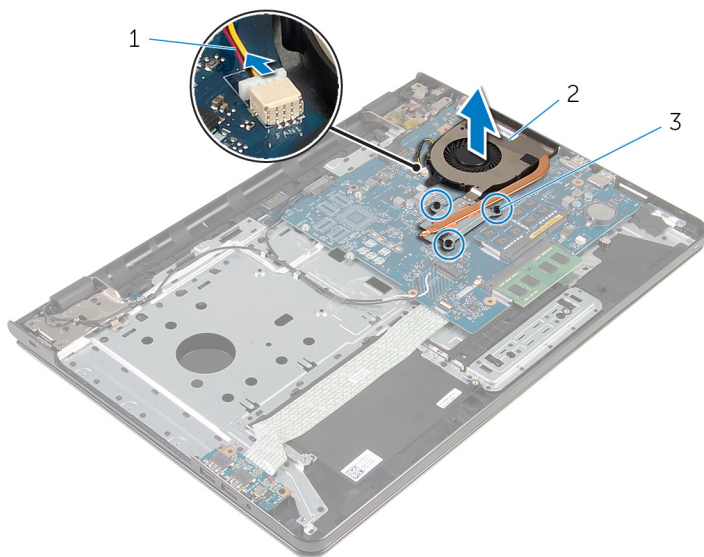

- 1 kabel wentylatora
- 3 śruby mocujące (3)

- 2 zestaw radiatora

# Instalowanie zestawu radiatora

---

 **PRZESTROGA:** Przed przystąpieniem do wykonywania czynności wymagających otwarcia obudowy komputera należy zapoznać się z instrukcjami dotyczącymi bezpieczeństwa dostarczonymi z komputerem i wykonać procedurę przedstawioną w sekcji [Przed rozpoczęciem serwisowania komputera](#). Po zakończeniu pracy należy wykonać procedurę przedstawioną w sekcji [Po zakończeniu serwisowania komputera](#). Dodatkowe zalecenia dotyczące bezpieczeństwa można znaleźć na stronie Regulatory Compliance (Informacje o zgodności z przepisami prawnymi) pod adresem [dell.com/regulatory\\_compliance](http://dell.com/regulatory_compliance).

 **OSTRZEŻENIE:** Nieprawidłowe zainstalowanie radiatora może spowodować uszkodzenie płyty systemowej i procesora.

 **UWAGA:** Jeśli jest instalowana wcześniej używana płyta systemowa i ten sam wentylator, można ponownie wykorzystać tę samą pastę termoprzewodzącą. W przypadku wymiany płyty systemowej lub wentylatora należy użyć podkładki termoprzewodzącej dostarczonej w zestawie, aby zapewnić właściwe odprowadzanie ciepła.

## Procedura

 **UWAGA:** Oryginalną pastę termoprzewodzącą można wykorzystać ponownie, jeśli ponownie zostanie zainstalowana oryginalna płyta systemowa oraz oryginalny wentylator. W przypadku wymiany płyty systemowej lub wentylatora należy użyć pasty dostarczonej w komplecie, by uzyskać odpowiednią przewodność cieplną.

- 1 Dopasuj otwory na śruby w zestawie radiatora do otworów w płycie systemowej.
- 2 W kolejności wskazanej na zestawie radiatora dokręć śruby mocujące zestaw radiatora do płyty systemowej.
- 3 Wkręć śruby mocujące zestaw radiatora do płyty systemowej.
- 4 Podłącz kabel wentylatora do złącza na płycie systemowej.

## Po wykonaniu procedury

- 1 Wykonaj punkty od 3 do 8 procedury „[Instalowanie podstawy komputera](#)”.
- 2 Wykonaj punkty od 4 do 7 procedury „[Instalowanie napędu dysków optycznych](#)”.
- 3 Zainstaluj [klawiaturę](#).
- 4 Zainstaluj [kartę sieci bezprzewodowej](#).
- 5 Wykonaj punkty od 4 do 6 procedury „[Instalowanie dysku twardego](#)”.

- 6 Zainstaluj [pokrywę dolną](#).
- 7 Zainstaluj [akumulator](#).

# Wymontowywanie płyty systemowej



**PRZESTROGA:** Przed przystąpieniem do wykonywania czynności wymagających otwarcia obudowy komputera należy zapoznać się z instrukcjami dotyczącymi bezpieczeństwa dostarczonymi z komputerem i wykonać procedurę przedstawioną w sekcji [Przed rozpoczęciem serwisowania komputera](#). Po zakończeniu pracy należy wykonać procedurę przedstawioną w sekcji [Po zakończeniu serwisowania komputera](#). Dodatkowe zalecenia dotyczące bezpieczeństwa można znaleźć na stronie Regulatory Compliance (Informacje o zgodności z przepisami prawnymi) pod adresem [dell.com/regulatory\\_compliance](http://dell.com/regulatory_compliance).



**UWAGA:** Znacznik serwisowy komputera znajduje się na płycie systemowej. Po wymianie płyty systemowej należy wprowadzić znacznik serwisowy w systemie BIOS.



**UWAGA:** Wymiana płyty systemowej powoduje usunięcie wszystkich zmian wprowadzonych w systemie BIOS za pomocą programu konfiguracji systemu. Po wymianie płyty systemowej trzeba ponownie wprowadzić żądane zmiany.



**UWAGA:** Przed odłączeniem kabli od płyty systemowej należy zanotować rozmieszczenie złączy, tak aby móc poprawnie podłączyć kable po wymianie płyty systemowej.

## Przed wykonaniem procedury

- 1 Wymontuj [akumulator](#).
- 2 Wymontuj [pokrywę dolną](#).
- 3 Wykonaj punkty od 1 do 3 procedury „[Wymontowywanie dysku twardego](#)”.
- 4 Wymontuj [kartę sieci bezprzewodowej](#).
- 5 Wymontuj [moduły pamięci](#).
- 6 Wymontuj [baterię pastylkową](#).
- 7 Wymontuj [klawiaturę](#).
- 8 Wykonaj punkty od 1 do 4 procedury „[Wymontowywanie napędu dysków optycznych](#)”.
- 9 Wykonaj punkty od 1 do 6 procedury „[Wymontowywanie podstawy komputera](#)”.
- 10 Wymontuj [panel wejścia/wyjścia](#).
- 11 Wymontuj [zestaw radiatora](#).

## Procedura

- 1 Odwróć komputer i otwórz wyświetlacz, odchylając go najdalej, jak to możliwe.

- 2 Unieś zatrzask złącza i odłącz kabel płyty przycisku zasilania i kabel tabliczki dotykowej od płyty systemowej.



1 kabel płyty przycisku zasilania

2 kabel tabliczki dotykowej

- 3 Zamknij wyświetlacz i odwróć komputer spodem do góry.
- 4 Podnieś zatrzask i odłącz kabel wyświetlacza od płyty systemowej.
- 5 Wykręć śrubę mocującą płytę systemową do zestawu podparcia dłoni.

6 Odklej kabel płyty we/wy od zestawu podparcia dłoni.

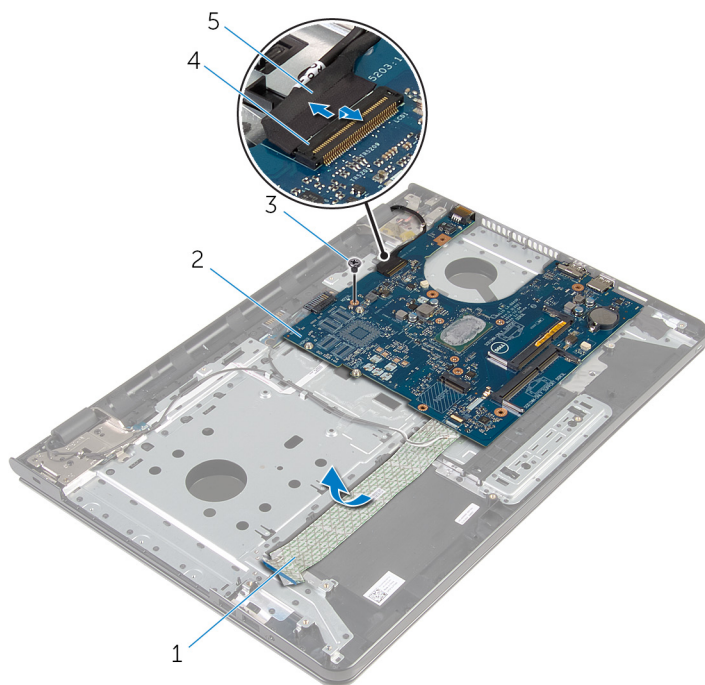

1 kabel płyty we/wy

2 płyta systemowa

3 śruba

4 zatrzask złącza

5 kabel wyświetlacza

7 Ostrożnie unieś płytę systemową, zaczynając od wewnętrznej krawędzi, i uwolnij płytę ze złącza w zestawie podparcia dłoni.



**8** Odwróć płytę systemową.

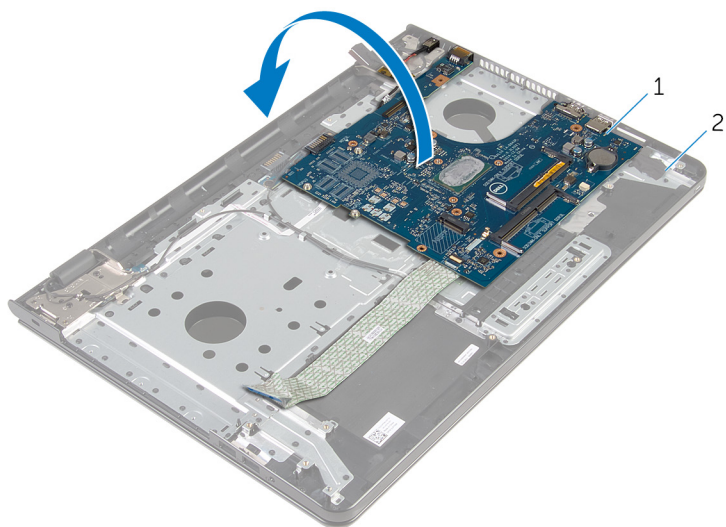

1 płyta systemowa

2 zestaw podparcia dłoni

**9** Odłącz kabel gniazda zasilacza od płyty systemowej.

**10** Unieś zatrzask i odłącz kabel płyty we/wy od płyty systemowej.

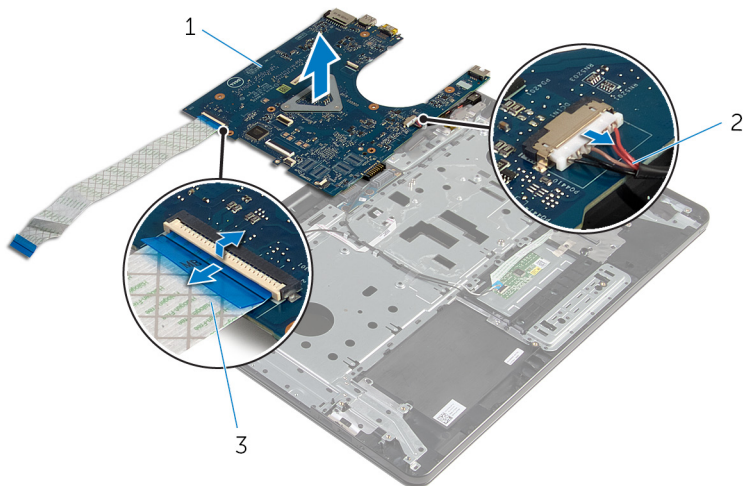

1 płyta systemowa

2 kabel gniazda zasilacza

3 kabel płyty we/wy

11 Wyjmij płytę systemową z komputera.

# Instalowanie płyty systemowej

---

 **PRZESTROGA:** Przed przystąpieniem do wykonywania czynności wymagających otwarcia obudowy komputera należy zapoznać się z instrukcjami dotyczącymi bezpieczeństwa dostarczonymi z komputerem i wykonać procedurę przedstawioną w sekcji [Przed rozpoczęciem serwisowania komputera](#). Po zakończeniu pracy należy wykonać procedurę przedstawioną w sekcji [Po zakończeniu serwisowania komputera](#). Dodatkowe zalecenia dotyczące bezpieczeństwa można znaleźć na stronie Regulatory Compliance (Informacje o zgodności z przepisami prawnymi) pod adresem [dell.com/regulatory\\_compliance](http://dell.com/regulatory_compliance).

 **UWAGA:** Znacznik serwisowy komputera znajduje się na płycie systemowej. Po wymianie płyty systemowej należy wprowadzić znacznik serwisowy w systemie BIOS.

 **UWAGA:** Wymiana płyty systemowej powoduje usunięcie wszystkich zmian wprowadzonych w systemie BIOS za pomocą programu konfiguracji systemu. Po wymianie płyty systemowej trzeba ponownie wprowadzić żądane zmiany.

## Procedura

 **OSTRZEŻENIE:** Aby uniknąć uszkodzenia płyty systemowej, sprawdź, czy nie ma pod nią żadnych kabli.

- 1 Podłącz kabel gniazda zasilacza do płyty systemowej.
- 2 Podłącz kabel płyty we/wy do złącza i naciśnij zatrzask, aby zamocować kabel.
- 3 Odwróć płytę systemową.
- 4 Wsuń porty płyty systemowej do szczelin w zestawie podparcia dłoni.
- 5 Dopasuj otwór na śrubę w płycie systemowej do otworu w zestawie podparcia dłoni.
- 6 Wkręć śrubę mocującą płytę systemową do zestawu podparcia dłoni.
- 7 Przyklej kabel płyty we/wy do zestawu podparcia dłoni.
- 8 Podłącz kabel wyświetlacza do złącza i naciśnij zatrzask złącza, aby zamocować kabel do płyty systemowej.
- 9 Odwróć komputer i otwórz wyświetlacz.
- 10 Podłącz kabel płyty przycisku zasilania i kabel tabliczki dotykowej do odpowiednich złączy i naciśnij zatrzaski złączy, aby zamocować kable.

## Po wykonaniu procedury

- 1 Zainstaluj [zestaw radiatora](#).

- 2 Zainstaluj [płyte we/wy](#).
- 3 Wykonaj punkty od 3 do 8 procedury „[Instalowanie podstawy komputera](#)”.
- 4 Wykonaj punkty od 4 do 7 procedury „[Instalowanie napędu dysków optycznych](#)”.
- 5 Zainstaluj [klawiaturę](#).
- 6 Zainstaluj [baterię pastylkową](#).
- 7 Zainstaluj [moduły pamięci](#).
- 8 Zainstaluj [kartę sieci bezprzewodowej](#).
- 9 Wykonaj punkty od 4 do 6 procedury „[Instalowanie dysku twardego](#)”.
- 10 Zainstaluj [pokrywę dolną](#).
- 11 Zainstaluj [akumulator](#).

# Wymontowywanie płyty złącza akumulatora

---



**PRZESTROGA:** Przed przystąpieniem do wykonywania czynności wymagających otwarcia obudowy komputera należy zapoznać się z instrukcjami dotyczącymi bezpieczeństwa dostarczonymi z komputerem i wykonać procedurę przedstawioną w sekcji [Przed rozpoczęciem serwisowania komputera](#). Po zakończeniu pracy należy wykonać procedurę przedstawioną w sekcji [Po zakończeniu serwisowania komputera](#). Dodatkowe zalecenia dotyczące bezpieczeństwa można znaleźć na stronie Regulatory Compliance (Informacje o zgodności z przepisami prawnymi) pod adresem [dell.com/regulatory\\_compliance](http://dell.com/regulatory_compliance).

## Przed wykonaniem procedury

- 1 Wymontuj [akumulator](#).
- 2 Wymontuj [pokrywą dolną](#).
- 3 Wykonaj punkty od 1 do 3 procedury „[Wymontowywanie dysku twardego](#)”.
- 4 Wymontuj [kartę sieci bezprzewodowej](#).
- 5 Wymontuj [moduły pamięci](#).
- 6 Wymontuj [klawiaturę](#).
- 7 Wykonaj punkty od 1 do 4 procedury „[Wymontowywanie napędu dysków optycznych](#)”.
- 8 Wykonaj punkty od 1 do 6 procedury „[Wymontowywanie podstawy komputera](#)”.
- 9 Wymontuj [panel wejścia/wyjścia](#).
- 10 Wymontuj [zestaw radiatora](#).
- 11 Wymontuj [płytę systemową](#).

## Procedura

- 1 Odklej taśmy mocujące kabel antenowy do zestawu podparcia dłoni.
- 2 Wyjmij kabel antenowy z przewodnic na płycie złącza akumulatora.
- 3 Wykręć śruby mocujące płytę złącza akumulatora do zestawu podparcia dłoni.

4 Wyjmij płytę złącza akumulatora z zestawu podparcia dłoni.

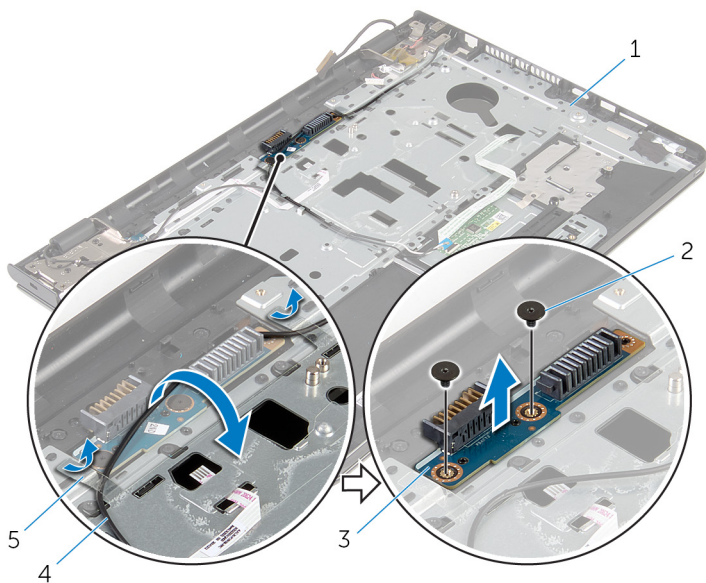

- 1 zestaw podparcia dłoni
- 3 płyta złącza akumulatora
- 5 taśmy (2)

- 2 śruby (2)
- 4 kabel antenowy

# Instalowanie płyty złącza akumulatora

---



**PRZESTROGA:** Przed przystąpieniem do wykonywania czynności wymagających otwarcia obudowy komputera należy zapoznać się z instrukcjami dotyczącymi bezpieczeństwa dostarczonymi z komputerem i wykonać procedurę przedstawioną w sekcji [Przed rozpoczęciem serwisowania komputera](#). Po zakończeniu pracy należy wykonać procedurę przedstawioną w sekcji [Po zakończeniu serwisowania komputera](#). Dodatkowe zalecenia dotyczące bezpieczeństwa można znaleźć na stronie Regulatory Compliance (Informacje o zgodności z przepisami prawnymi) pod adresem [dell.com/regulatory\\_compliance](http://dell.com/regulatory_compliance).

## Procedura

- 1 Dopasuj otwory na śruby w płycie złącza akumulatora zasilania do otworów w zestawie podparcia dłoni.
- 2 Wkręć śruby mocujące płytę złącza akumulatora do zestawu podparcia dłoni.
- 3 Umieść kabel antenowy w przewodnicach na płycie złącza akumulatora.
- 4 Przyklej taśmy mocujące kabel antenowy do zestawu podparcia dłoni.

## Po wykonaniu procedury

- 1 Zainstaluj [płytę systemową](#).
- 2 Zainstaluj [zestaw radiatora](#).
- 3 Zainstaluj [płytę we/wy](#).
- 4 Wykonaj punkty od 3 do 8 procedury „[Instalowanie podstawy komputera](#)”.
- 5 Wykonaj punkty od 4 do 7 procedury „[Instalowanie napędu dysków optycznych](#)”.
- 6 Zainstaluj [klawiaturę](#).
- 7 Zainstaluj [moduły pamięci](#).
- 8 Zainstaluj [kartę sieci bezprzewodowej](#).
- 9 Wykonaj punkty od 4 do 6 procedury „[Instalowanie dysku twardego](#)”.
- 10 Zainstaluj [pokrywę dolną](#).
- 11 Zainstaluj [akumulator](#).

# Wymontowywanie gniazda zasilacza



**PRZESTROGA:** Przed przystąpieniem do wykonywania czynności wymagających otwarcia obudowy komputera należy zapoznać się z instrukcjami dotyczącymi bezpieczeństwa dostarczonymi z komputerem i wykonać procedurę przedstawioną w sekcji [Przed rozpoczęciem serwisowania komputera](#). Po zakończeniu pracy należy wykonać procedurę przedstawioną w sekcji [Po zakończeniu serwisowania komputera](#). Dodatkowe zalecenia dotyczące bezpieczeństwa można znaleźć na stronie Regulatory Compliance (Informacje o zgodności z przepisami prawnymi) pod adresem [dell.com/regulatory\\_compliance](http://dell.com/regulatory_compliance).

## Przed wykonaniem procedury

- 1 Wymontuj [akumulator](#).
- 2 Wymontuj [pokrywę dolną](#).
- 3 Wykonaj punkty od 1 do 3 procedury „[Wymontowywanie dysku twardego](#)”.
- 4 Wymontuj [kartę sieci bezprzewodowej](#).
- 5 Wymontuj [moduły pamięci](#).
- 6 Wymontuj [klawiaturę](#).
- 7 Wykonaj punkty od 1 do 4 procedury „[Wymontowywanie napędu dysków optycznych](#)”.
- 8 Wykonaj punkty od 1 do 6 procedury „[Wymontowywanie podstawy komputera](#)”.
- 9 Wymontuj [panel wejścia/wyjścia](#).
- 10 Wymontuj [zestaw radiatora](#).
- 11 Wymontuj [płyte systemową](#).

## Procedura

- 1 Zanotuj sposób poprowadzenia kabla gniazda zasilacza i wyjmij go z prowadnic w zestawie podparcia dłoni.
- 2 Wykręć śrubę mocującą gniazdo zasilacza do zestawu podparcia dłoni.
- 3 Zdejmij taśmę mocującą gniazdo zasilacza do zestawu podparcia dłoni.



- 4 Wyjmij gniazdo zasilacza razem z kablem z zestawu podparcia dłoni.

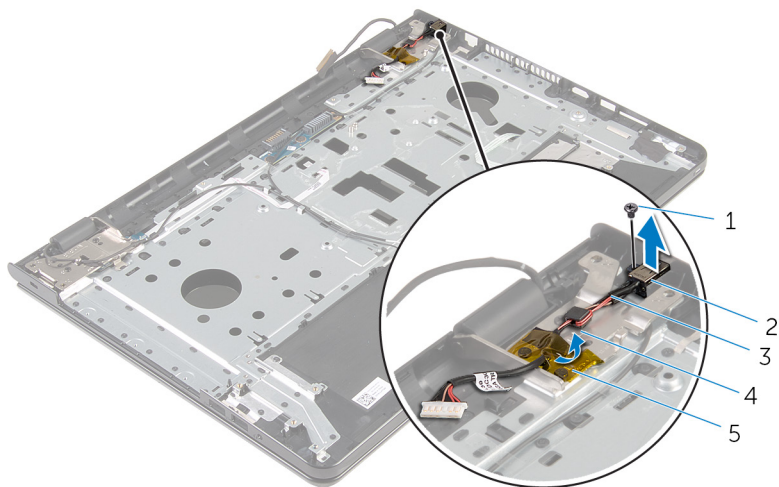

- |   |                         |   |                   |
|---|-------------------------|---|-------------------|
| 1 | śruba                   | 2 | gniazdo zasilacza |
| 3 | kabel gniazda zasilacza | 4 | przewodnica kabla |
| 5 | taśma                   |   |                   |

# Instalowanie gniazda zasilacza

---



**PRZESTROGA:** Przed przystąpieniem do wykonywania czynności wymagających otwarcia obudowy komputera należy zapoznać się z instrukcjami dotyczącymi bezpieczeństwa dostarczonymi z komputerem i wykonać procedurę przedstawioną w sekcji [Przed rozpoczęciem serwisowania komputera](#). Po zakończeniu pracy należy wykonać procedurę przedstawioną w sekcji [Po zakończeniu serwisowania komputera](#). Dodatkowe zalecenia dotyczące bezpieczeństwa można znaleźć na stronie Regulatory Compliance (Informacje o zgodności z przepisami prawnymi) pod adresem [dell.com/regulatory\\_compliance](http://dell.com/regulatory_compliance).

## Procedura

- 1 Wsuń gniazdo zasilacza do otworu w zestawie podparcia dłoni.
- 2 Wkręć śrubę mocującą gniazdo zasilacza do zestawu podparcia dłoni.
- 3 Umieść kabel gniazda zasilacza w przewodnicach w zestawie podparcia dłoni.
- 4 Przyklej taśmę mocującą gniazdo zasilacza do zestawu podparcia dłoni.

## Po wykonaniu procedury

- 1 Zainstaluj [płyte systemową](#).
- 2 Zainstaluj [zestaw radiatora](#).
- 3 Zainstaluj [płyte we/wy](#).
- 4 Wykonaj punkty od 3 do 8 procedury „[Instalowanie podstawy komputera](#)”.
- 5 Wykonaj punkty od 4 do 7 procedury „[Instalowanie napędu dysków optycznych](#)”.
- 6 Zainstaluj [klawiaturę](#).
- 7 Zainstaluj [moduły pamięci](#).
- 8 Zainstaluj [kartę sieci bezprzewodowej](#).
- 9 Wykonaj punkty od 4 do 6 procedury „[Instalowanie dysku twardego](#)”.
- 10 Zainstaluj [pokrywe dolną](#).
- 11 Zainstaluj [akumulator](#).

# Wymontowywanie zestawu wyświetlacza

---



**PRZESTROGA:** Przed przystąpieniem do wykonywania czynności wymagających otwarcia obudowy komputera należy zapoznać się z instrukcjami dotyczącymi bezpieczeństwa dostarczonymi z komputerem i wykonać procedurę przedstawioną w sekcji [Przed rozpoczęciem serwisowania komputera](#). Po zakończeniu pracy należy wykonać procedurę przedstawioną w sekcji [Po zakończeniu serwisowania komputera](#). Dodatkowe zalecenia dotyczące bezpieczeństwa można znaleźć na stronie Regulatory Compliance (Informacje o zgodności z przepisami prawnymi) pod adresem [dell.com/regulatory\\_compliance](http://dell.com/regulatory_compliance).

## Przed wykonaniem procedury

- 1 Wymontuj [akumulator](#).
- 2 Wymontuj [pokrywę dolną](#).
- 3 Wykonaj punkty od 1 do 3 procedury „[Wymontowywanie dysku twardego](#)”.
- 4 Wymontuj [kartę sieci bezprzewodowej](#).
- 5 Wymontuj [moduły pamięci](#).
- 6 Wymontuj [klawiaturę](#).
- 7 Wykonaj punkty od 1 do 4 procedury „[Wymontowywanie napędu dysków optycznych](#)”.
- 8 Wykonaj punkty od 1 do 6 procedury „[Wymontowywanie podstawy komputera](#)”.
- 9 Wymontuj [panel wejścia/wyjścia](#).
- 10 Wymontuj [zestaw radiatora](#).
- 11 Wymontuj [płyte systemową](#).
- 12 Wymontuj [gniazdo zasilacza](#).

## Procedura

- 1 Zanotuj sposób poprowadzenia kabla antenowego i wyjmij kabel z prowadnic.

- 2 Odklej taśmy mocujące kable antenowe do zestawu podparcia dłoni.

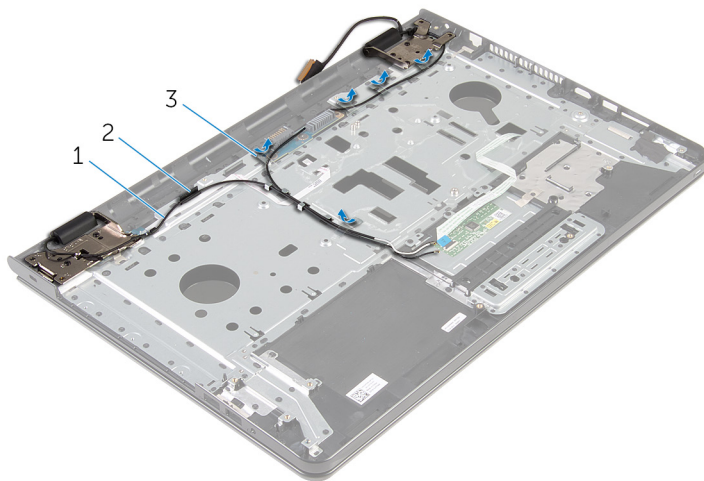

1 kable antenowe (2)

2 prowadnica kabla

3 taśmy (5)

- 3 Odchyl wyświetlacz o 90 stopni.
- 4 Umieść komputer na krawędzi stołu, tak aby zestaw podparcia dłoni był oparty o stół, a wyświetlacz znajdował się poza krawędzią stołu, zawiasami skierowanymi do góry.
- 5 Wykręć śruby mocujące zawiasy wyświetlacza do zestawu podparcia dłoni.

6 Zdejmij zestaw wyświetlacza z zestawu podparcia dłoni.

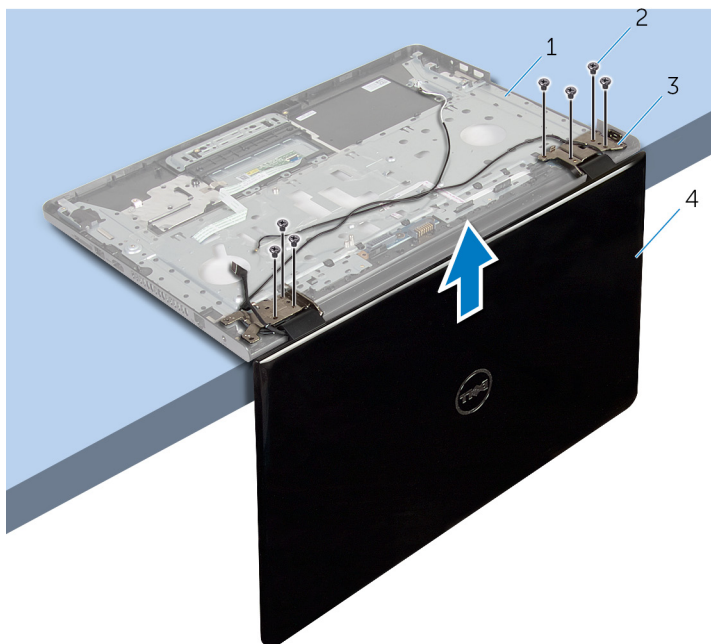

1 zestaw podparcia dłoni  
3 zawiasy wyświetlacza (2)

2 śruby (7)  
4 zestaw wyświetlacza

# Instalowanie zestawu wyświetlacza

---



**PRZESTROGA:** Przed przystąpieniem do wykonywania czynności wymagających otwarcia obudowy komputera należy zapoznać się z instrukcjami dotyczącymi bezpieczeństwa dostarczonymi z komputerem i wykonać procedurę przedstawioną w sekcji [Przed rozpoczęciem serwisowania komputera](#). Po zakończeniu pracy należy wykonać procedurę przedstawioną w sekcji [Po zakończeniu serwisowania komputera](#). Dodatkowe zalecenia dotyczące bezpieczeństwa można znaleźć na stronie Regulatory Compliance (Informacje o zgodności z przepisami prawnymi) pod adresem [dell.com/regulatory\\_compliance](http://dell.com/regulatory_compliance).

## Procedura

- 1 Umieść zestaw podparcia dłoni na krawędzi stołu, zawiasami wyświetlacza skierowanymi do góry.
- 2 Dopasuj otwory na śruby w zawiasach wyświetlacza do otworów w zestawie podparcia dłoni.
- 3 Wkręć śruby mocujące zawiasy wyświetlacza do zestawu podparcia dłoni.
- 4 Zamknij wyświetlacz i odwróć komputer spodem do góry.
- 5 Umieść kabel antenowy w przewodnicach w zestawie podparcia dłoni.
- 6 Przyklej taśmy mocujące kabel wyświetlacza i kable antenowe do zestawu podparcia dłoni.

## Po wykonaniu procedury

- 1 Zainstaluj [gniazdo zasilacza](#).
- 2 Zainstaluj [płyte systemową](#).
- 3 Zainstaluj [zestaw radiatora](#).
- 4 Zainstaluj [płyte we/wy](#).
- 5 Wykonaj punkty od 3 do 8 procedury „[Instalowanie podstawy komputera](#)”.
- 6 Wykonaj punkty od 4 do 7 procedury „[Instalowanie napędu dysków optycznych](#)”.
- 7 Zainstaluj [klawiaturę](#).
- 8 Zainstaluj [moduły pamięci](#).
- 9 Zainstaluj [kartę sieci bezprzewodowej](#).
- 10 Wykonaj punkty od 4 do 6 procedury „[Instalowanie dysku twardego](#)”.
- 11 Zainstaluj [pokrywę dolną](#).
- 12 Zainstaluj [akumulator](#).

# Wymontowywanie płyty przycisku zasilania

---



**PRZESTROGA:** Przed przystąpieniem do wykonywania czynności wymagających otwarcia obudowy komputera należy zapoznać się z instrukcjami dotyczącymi bezpieczeństwa dostarczonymi z komputerem i wykonać procedurę przedstawioną w sekcji [Przed rozpoczęciem serwisowania komputera](#). Po zakończeniu pracy należy wykonać procedurę przedstawioną w sekcji [Po zakończeniu serwisowania komputera](#). Dodatkowe zalecenia dotyczące bezpieczeństwa można znaleźć na stronie Regulatory Compliance (Informacje o zgodności z przepisami prawnymi) pod adresem [dell.com/regulatory\\_compliance](http://dell.com/regulatory_compliance).

## Przed wykonaniem procedury

- 1 Wymontuj [akumulator](#).
- 2 Wymontuj [pokrywę dolną](#).
- 3 Wykonaj punkty od 1 do 3 procedury „[Wymontowywanie dysku twardego](#)”.
- 4 Wymontuj [kartę sieci bezprzewodowej](#).
- 5 Wymontuj [moduły pamięci](#).
- 6 Wymontuj [klawiaturę](#).
- 7 Wykonaj punkty od 1 do 4 procedury „[Wymontowywanie napędu dysków optycznych](#)”.
- 8 Wykonaj punkty od 1 do 6 procedury „[Wymontowywanie podstawy komputera](#)”.
- 9 Wymontuj [panel wejścia/wyjścia](#).
- 10 Wymontuj [zestaw radiatora](#).
- 11 Wymontuj [płyte systemową](#).
- 12 Wymontuj [gniazdo zasilacza](#).
- 13 Wymontuj [zestaw wyświetlacza](#).

## Procedura

- 1 Wykręć śrubę mocującą płytę przycisku zasilania do podparcia dłoni.
- 2 Odklej taśmę mocującą płytę przycisku zasilania do podparcia dłoni.
- 3 Odklej kabel płyty przycisku zasilania od podparcia dłoni.
- 4 Wsuń płytę przycisku zasilania spod zaczepów w podparciu dłoni.

5 Wyjmij płytę przycisku zasilania razem z kablem z zestawu podparcia dłoni.

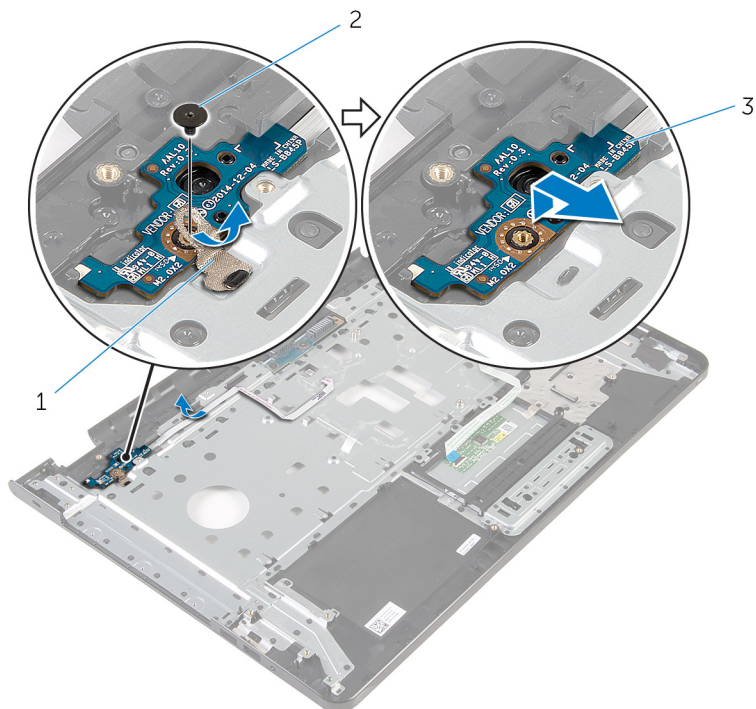

1 taśma

2 śruba

3 płyta przycisku zasilania



# Instalowanie płyty przycisku zasilania

---



**PRZESTROGA:** Przed przystąpieniem do wykonywania czynności wymagających otwarcia obudowy komputera należy zapoznać się z instrukcjami dotyczącymi bezpieczeństwa dostarczonymi z komputerem i wykonać procedurę przedstawioną w sekcji [Przed rozpoczęciem serwisowania komputera](#). Po zakończeniu pracy należy wykonać procedurę przedstawioną w sekcji [Po zakończeniu serwisowania komputera](#). Dodatkowe zalecenia dotyczące bezpieczeństwa można znaleźć na stronie Regulatory Compliance (Informacje o zgodności z przepisami prawnymi) pod adresem [dell.com/regulatory\\_compliance](http://dell.com/regulatory_compliance).

## Procedura

- 1 Wsuń płytę przycisku zasilania pod zaczepy w podparciu dłoni i dopasuj otwór na śrubę w płycie przycisku zasilania do otworu w zestawie podparcia dłoni.
- 2 Wkręć śrubę mocującą płytę przycisku zasilania do podparcia dłoni.
- 3 Przyklej kabel płyty przycisku zasilania do zestawu podparcia dłoni.
- 4 Przyklej taśmę mocującą płytę przycisku zasilania do zestawu podparcia dłoni.

## Po wykonaniu procedury

- 1 Zainstaluj [zestaw wyświetlacza](#).
- 2 Zainstaluj [gniazdo zasilacza](#).
- 3 Zainstaluj [płytę systemową](#).
- 4 Zainstaluj [zestaw radiatora](#).
- 5 Zainstaluj [płytę we/wy](#).
- 6 Wykonaj punkty od 3 do 8 procedury „[Instalowanie podstawy komputera](#)”.
- 7 Wykonaj punkty od 4 do 7 procedury „[Instalowanie napędu dysków optycznych](#)”.
- 8 Zainstaluj [klawiaturę](#).
- 9 Zainstaluj [moduły pamięci](#).
- 10 Zainstaluj [kartę sieci bezprzewodowej](#).
- 11 Wykonaj punkty od 4 do 6 procedury „[Instalowanie dysku twardego](#)”.
- 12 Zainstaluj [pokrywę dolną](#).
- 13 Zainstaluj [akumulator](#).

# Wymontowywanie zestawu podparcia dłoni

---



**PRZESTROGA:** Przed przystąpieniem do wykonywania czynności wymagających otwarcia obudowy komputera należy zapoznać się z instrukcjami dotyczącymi bezpieczeństwa dostarczonymi z komputerem i wykonać procedurę przedstawioną w sekcji [Przed rozpoczęciem serwisowania komputera](#). Po zakończeniu pracy należy wykonać procedurę przedstawioną w sekcji [Po zakończeniu serwisowania komputera](#). Dodatkowe zalecenia dotyczące bezpieczeństwa można znaleźć na stronie Regulatory Compliance (Informacje o zgodności z przepisami prawnymi) pod adresem [dell.com/regulatory\\_compliance](http://dell.com/regulatory_compliance).

## Przed wykonaniem procedury

- 1 Wymontuj [akumulator](#).
- 2 Wymontuj [pokrywę dolną](#).
- 3 Wykonaj punkty od 1 do 3 procedury „[Wymontowywanie dysku twardego](#)”.
- 4 Wymontuj [kartę sieci bezprzewodowej](#).
- 5 Wymontuj [moduły pamięci](#).
- 6 Wymontuj [klawiaturę](#).
- 7 Wykonaj punkty od 1 do 4 procedury „[Wymontowywanie napędu dysków optycznych](#)”.
- 8 Wykonaj punkty od 1 do 6 procedury „[Wymontowywanie podstawy komputera](#)”.
- 9 Wymontuj [panel wejścia/wyjścia](#).
- 10 Wymontuj [zestaw radiatora](#).
- 11 Wymontuj [płyte systemową](#).
- 12 Wymontuj [gniazdo zasilacza](#).
- 13 Wymontuj [zestaw wyświetlacza](#).
- 14 Wymontuj [płyte przycisku zasilania](#).

## Procedura

Po wykonaniu czynności wstępnych pozostanie zestaw podparcia dłoni.

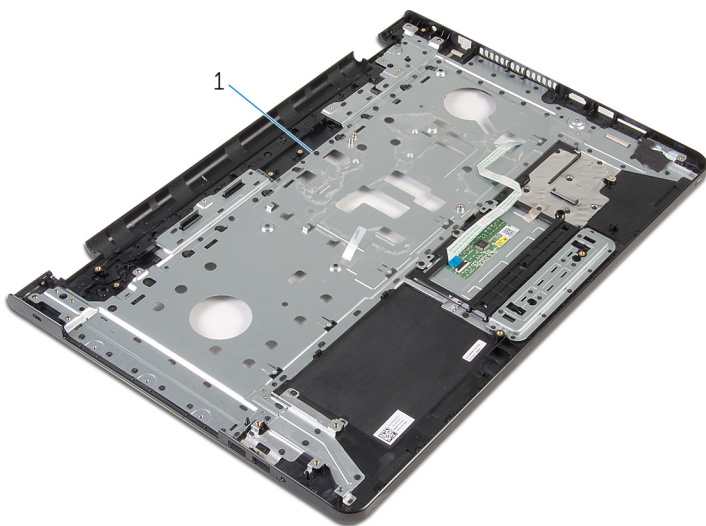

1 zestaw podparcia dłoni

# Instalowanie zestawu podparcia dłoni

---



**PRZESTROGA:** Przed przystąpieniem do wykonywania czynności wymagających otwarcia obudowy komputera należy zapoznać się z instrukcjami dotyczącymi bezpieczeństwa dostarczonymi z komputerem i wykonać procedurę przedstawioną w sekcji [Przed rozpoczęciem serwisowania komputera](#). Po zakończeniu pracy należy wykonać procedurę przedstawioną w sekcji [Po zakończeniu serwisowania komputera](#). Dodatkowe zalecenia dotyczące bezpieczeństwa można znaleźć na stronie Regulatory Compliance (Informacje o zgodności z przepisami prawnymi) pod adresem [dell.com/regulatory\\_compliance](http://dell.com/regulatory_compliance).

## Procedura

Położ zestaw podparcia dłoni na płaskiej powierzchni.

## Po wykonaniu procedury

- 1 Zainstaluj [płyte przycisku zasilania](#).
- 2 Zainstaluj [zestaw wyświetlacza](#).
- 3 Zainstaluj [gniazdo zasilacza](#).
- 4 Zainstaluj [płyte systemową](#).
- 5 Zainstaluj [zestaw radiatora](#).
- 6 Zainstaluj [płyte we/wy](#).
- 7 Wykonaj punkty od 3 do 8 procedury „[Instalowanie podstawy komputera](#)”.
- 8 Wykonaj punkty od 4 do 7 procedury „[Instalowanie napędu dysków optycznych](#)”.
- 9 Zainstaluj [klawiaturę](#).
- 10 Zainstaluj [moduły pamięci](#).
- 11 Zainstaluj [kartę sieci bezprzewodowej](#).
- 12 Wykonaj punkty od 4 do 6 procedury „[Instalowanie dysku twardego](#)”.
- 13 Zainstaluj [pokrywe dolną](#).
- 14 Zainstaluj [akumulator](#).

# Wymontowywanie osłony wyświetlacza

---



**PRZESTROGA:** Przed przystąpieniem do wykonywania czynności wymagających otwarcia obudowy komputera należy zapoznać się z instrukcjami dotyczącymi bezpieczeństwa dostarczonymi z komputerem i wykonać procedurę przedstawioną w sekcji [Przed rozpoczęciem serwisowania komputera](#). Po zakończeniu pracy należy wykonać procedurę przedstawioną w sekcji [Po zakończeniu serwisowania komputera](#). Dodatkowe zalecenia dotyczące bezpieczeństwa można znaleźć na stronie Regulatory Compliance (Informacje o zgodności z przepisami prawnymi) pod adresem [dell.com/regulatory\\_compliance](http://dell.com/regulatory_compliance).

## Przed wykonaniem procedury



**UWAGA:** Te instrukcje dotyczą wyłącznie komputerów przenośnych bez ekranu dotykowego.

- 1 Wymontuj [akumulator](#).
- 2 Wymontuj [pokrywę dolną](#).
- 3 Wykonaj punkty od 1 do 3 procedury „[Wymontowywanie dysku twardego](#)”.
- 4 Wymontuj [kartę sieci bezprzewodowej](#).
- 5 Wymontuj [moduły pamięci](#).
- 6 Wymontuj [klawiaturę](#).
- 7 Wykonaj punkty od 1 do 4 procedury „[Wymontowywanie napędu dysków optycznych](#)”.
- 8 Wykonaj punkty od 1 do 6 procedury „[Wymontowywanie podstawy komputera](#)”.
- 9 Wymontuj [panel wejścia/wyjścia](#).
- 10 Wymontuj [zestaw radiatora](#).
- 11 Wymontuj [płyte systemową](#).
- 12 Wymontuj [gniazdo zasilacza](#).
- 13 Wymontuj [zestaw wyświetlacza](#).

## Procedura

- 1 Delikatnie podważ palcami wewnętrzną krawędź osłony wyświetlacza.

- 2 Zdejmij osłonę wyświetlacza z pokrywy wyświetlacza.

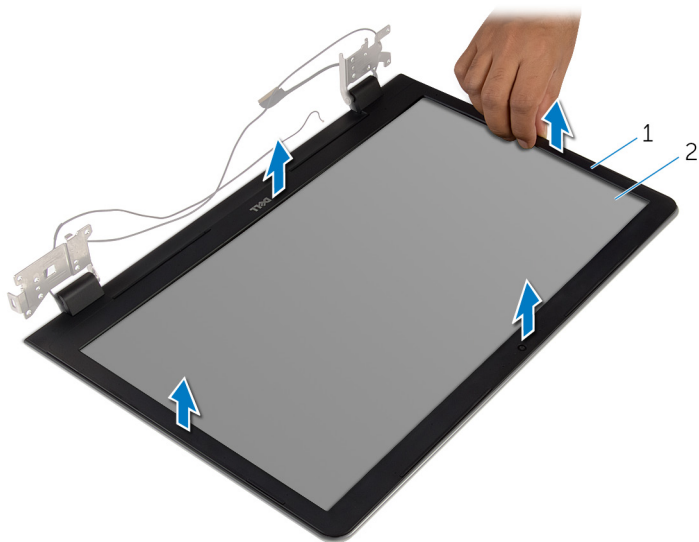

1 osłona wyświetlacza

2 pokrywa wyświetlacza

# Instalowanie osłony wyświetlacza

---



**PRZESTROGA:** Przed przystąpieniem do wykonywania czynności wymagających otwarcia obudowy komputera należy zapoznać się z instrukcjami dotyczącymi bezpieczeństwa dostarczonymi z komputerem i wykonać procedurę przedstawioną w sekcji [Przed rozpoczęciem serwisowania komputera](#). Po zakończeniu pracy należy wykonać procedurę przedstawioną w sekcji [Po zakończeniu serwisowania komputera](#). Dodatkowe zalecenia dotyczące bezpieczeństwa można znaleźć na stronie Regulatory Compliance (Informacje o zgodności z przepisami prawnymi) pod adresem [dell.com/regulatory\\_compliance](http://dell.com/regulatory_compliance).

## Procedura



**UWAGA:** Te instrukcje dotyczą wyłącznie komputerów przenośnych bez ekranu dotykowego.

Dopasuj osłonę wyświetlacza do pokrywy tylnej wyświetlacza i delikatnie wciśnij na miejsce.

## Po wykonaniu procedury

- 1 Zainstaluj [zestaw wyświetlacza](#).
- 2 Zainstaluj [gniazdo zasilacza](#).
- 3 Zainstaluj [płyte systemową](#).
- 4 Zainstaluj [zestaw radiatora](#).
- 5 Zainstaluj [płyte we/wy](#).
- 6 Wykonaj punkty od 3 do 8 procedury „[Instalowanie podstawy komputera](#)”.
- 7 Wykonaj punkty od 4 do 7 procedury „[Instalowanie napędu dysków optycznych](#)”.
- 8 Zainstaluj [klawiaturę](#).
- 9 Zainstaluj [moduły pamięci](#).
- 10 Zainstaluj [kartę sieci bezprzewodowej](#).
- 11 Wykonaj punkty od 4 do 6 procedury „[Instalowanie dysku twardego](#)”.
- 12 Zainstaluj [pokrywę dolną](#).
- 13 Zainstaluj [akumulator](#).

# Wymontowywanie panelu wyświetlacza

---



**PRZESTROGA:** Przed przystąpieniem do wykonywania czynności wymagających otwarcia obudowy komputera należy zapoznać się z instrukcjami dotyczącymi bezpieczeństwa dostarczonymi z komputerem i wykonać procedurę przedstawioną w sekcji [Przed rozpoczęciem serwisowania komputera](#). Po zakończeniu pracy należy wykonać procedurę przedstawioną w sekcji [Po zakończeniu serwisowania komputera](#). Dodatkowe zalecenia dotyczące bezpieczeństwa można znaleźć na stronie Regulatory Compliance (Informacje o zgodności z przepisami prawnymi) pod adresem [dell.com/regulatory\\_compliance](http://dell.com/regulatory_compliance).

## Przed wykonaniem procedury



**UWAGA:** Te instrukcje dotyczą wyłącznie komputerów przenośnych bez ekranu dotykowego.

- 1 Wymontuj [akumulator](#).
- 2 Wymontuj [pokrywę dolną](#).
- 3 Wykonaj punkty od 1 do 3 procedury „[Wymontowywanie dysku twardego](#)”.
- 4 Wymontuj [kartę sieci bezprzewodowej](#).
- 5 Wymontuj [moduły pamięci](#).
- 6 Wymontuj [klawiaturę](#).
- 7 Wykonaj punkty od 1 do 4 procedury „[Wymontowywanie napędu dysków optycznych](#)”.
- 8 Wykonaj punkty od 1 do 6 procedury „[Wymontowywanie podstawy komputera](#)”.
- 9 Wymontuj [panel wejścia/wyjścia](#).
- 10 Wymontuj [zestaw radiatora](#).
- 11 Wymontuj [płyte systemową](#).
- 12 Wymontuj [gniazdo zasilacza](#).
- 13 Wymontuj [zestaw wyświetlacza](#).
- 14 Wymontuj [osłonę wyświetlacza](#).

## Procedura

- 1 Wykręć śruby mocujące panel wyświetlacza do pokrywy wyświetlacza.



2 Ostrożnie zdejmij panel wyświetlacza i odwróć go.

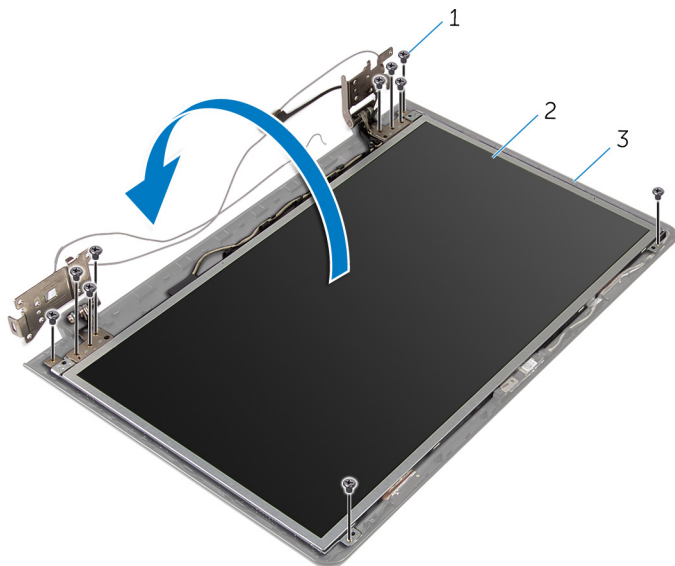

1 śruby (10)

2 panel wyświetlacza

3 pokrywa wyświetlacza

- 3** Delikatnie odklej kabel wyświetlacza, a następnie unieś zatrzask i odłącz kabel wyświetlacza od złącza kabla wyświetlacza.

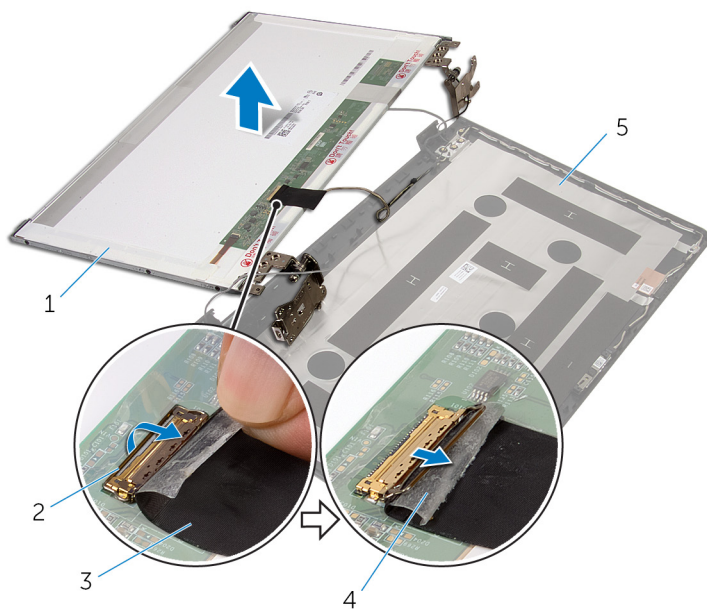

- |   |                      |   |          |
|---|----------------------|---|----------|
| 1 | panel wyświetlacza   | 2 | zatrzask |
| 3 | kabel wyświetlacza   | 4 | taśma    |
| 5 | pokrywa wyświetlacza |   |          |

- 4** Unieś panel wyświetlacza i wyjmij go z pokrywy.

5 Wymontuj [zawiasy wyświetlacza](#).

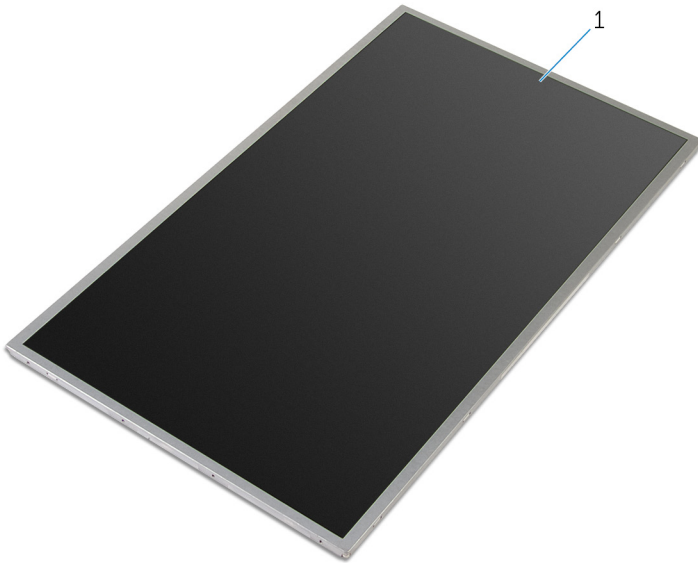

1 panel wyświetlacza

# Instalowanie panelu wyświetlacza

---



**PRZESTROGA:** Przed przystąpieniem do wykonywania czynności wymagających otwarcia obudowy komputera należy zapoznać się z instrukcjami dotyczącymi bezpieczeństwa dostarczonymi z komputerem i wykonać procedurę przedstawioną w sekcji [Przed rozpoczęciem serwisowania komputera](#). Po zakończeniu pracy należy wykonać procedurę przedstawioną w sekcji [Po zakończeniu serwisowania komputera](#). Dodatkowe zalecenia dotyczące bezpieczeństwa można znaleźć na stronie Regulatory Compliance (Informacje o zgodności z przepisami prawnymi) pod adresem [dell.com/regulatory\\_compliance](http://dell.com/regulatory_compliance).

## Procedura



**UWAGA:** Te instrukcje dotyczą wyłącznie komputerów przenośnych bez ekranu dotykowego.

- 1 Zainstaluj [zawiasy wyświetlacza](#).
- 2 Podłącz kabel wyświetlacza do złącza kabla wyświetlacza i naciśnij zatrzask złącza, aby zamocować kabel.
- 3 Przyklej kabel wyświetlacza od złącza na panelu wyświetlacza.
- 4 Delikatnie umieść panel wyświetlacza w pokrywie wyświetlacza i dopasuj otwory na śruby w panelu wyświetlacza do otworów w pokrywie wyświetlacza.
- 5 Wkręć śruby mocujące panel wyświetlacza do pokrywy wyświetlacza.

## Po wykonaniu procedury

- 1 Zainstaluj [osłonę wyświetlacza](#).
- 2 Zainstaluj [zestaw wyświetlacza](#).
- 3 Zainstaluj [gniazdo zasilacza](#).
- 4 Zainstaluj [płyte systemową](#).
- 5 Zainstaluj [zestaw radiatora](#).
- 6 Zainstaluj [płyte we/wy](#).
- 7 Wykonaj punkty od 3 do 8 procedury „[Instalowanie podstawy komputera](#)”.
- 8 Wykonaj punkty od 4 do 7 procedury „[Instalowanie napędu dysków optycznych](#)”.
- 9 Zainstaluj [klawiaturę](#).
- 10 Zainstaluj [moduły pamięci](#).
- 11 Zainstaluj [kartę sieci bezprzewodowej](#).

- 12 Wykonaj punkty od 4 do 6 procedury „[Instalowanie dysku twardego](#)”.
- 13 Zainstaluj [pokrywę dolną](#).
- 14 Zainstaluj [akumulator](#).

# Wymontowywanie zawiasów wyświetlacza

---



**PRZESTROGA:** Przed przystąpieniem do wykonywania czynności wymagających otwarcia obudowy komputera należy zapoznać się z instrukcjami dotyczącymi bezpieczeństwa dostarczonymi z komputerem i wykonać procedurę przedstawioną w sekcji [Przed rozpoczęciem serwisowania komputera](#). Po zakończeniu pracy należy wykonać procedurę przedstawioną w sekcji [Po zakończeniu serwisowania komputera](#). Dodatkowe zalecenia dotyczące bezpieczeństwa można znaleźć na stronie Regulatory Compliance (Informacje o zgodności z przepisami prawnymi) pod adresem [dell.com/regulatory\\_compliance](http://dell.com/regulatory_compliance).

## Przed wykonaniem procedury



**UWAGA:** Te instrukcje dotyczą wyłącznie komputerów przenośnych bez ekranu dotykowego.

- 1 Wymontuj [akumulator](#).
- 2 Wymontuj [pokrywę dolną](#).
- 3 Wykonaj punkty od 1 do 3 procedury „[Wymontowywanie dysku twardego](#)”.
- 4 Wymontuj [kartę sieci bezprzewodowej](#).
- 5 Wymontuj [moduły pamięci](#).
- 6 Wymontuj [klawiaturę](#).
- 7 Wykonaj punkty od 1 do 4 procedury „[Wymontowywanie napędu dysków optycznych](#)”.
- 8 Wykonaj punkty od 1 do 6 procedury „[Wymontowywanie podstawy komputera](#)”.
- 9 Wymontuj [panel wejścia/wyjścia](#).
- 10 Wymontuj [zestaw radiatora](#).
- 11 Wymontuj [płyte systemową](#).
- 12 Wymontuj [gniazdo zasilacza](#).
- 13 Wymontuj [zestaw wyświetlacza](#).
- 14 Wymontuj [osłonę wyświetlacza](#).
- 15 Wymontuj [panel wyświetlacza](#).

## Procedura

- 1 Wykręć śruby mocujące zawiasy wyświetlacza do panelu wyświetlacza.

2 Zdejmij zawiasy wyświetlacza z panelu wyświetlacza.

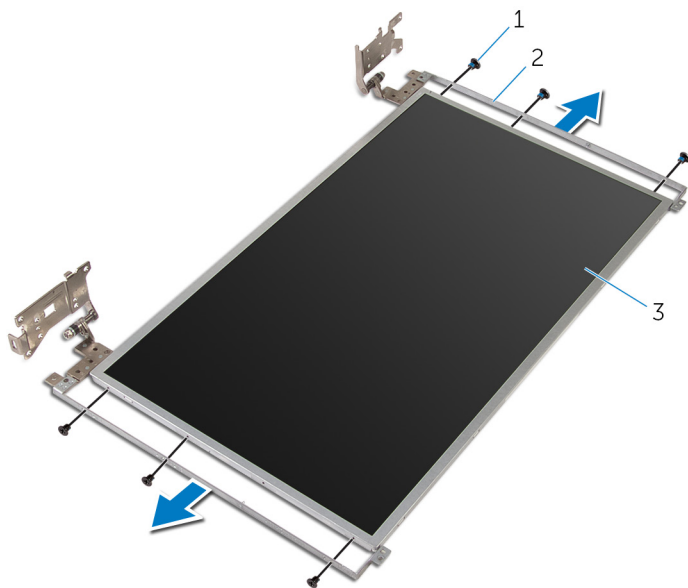

1 śruby (6)

2 zawiasy wyświetlacza (2)

3 panel wyświetlacza

# Instalowanie zawiasów wyświetlacza



**PRZESTROGA:** Przed przystąpieniem do wykonywania czynności wymagających otwarcia obudowy komputera należy zapoznać się z instrukcjami dotyczącymi bezpieczeństwa dostarczonymi z komputerem i wykonać procedurę przedstawioną w sekcji [Przed rozpoczęciem serwisowania komputera](#). Po zakończeniu pracy należy wykonać procedurę przedstawioną w sekcji [Po zakończeniu serwisowania komputera](#). Dodatkowe zalecenia dotyczące bezpieczeństwa można znaleźć na stronie Regulatory Compliance (Informacje o zgodności z przepisami prawnymi) pod adresem [dell.com/regulatory\\_compliance](http://dell.com/regulatory_compliance).

## Procedura



**UWAGA:** Te instrukcje dotyczą wyłącznie komputerów przenośnych bez ekranu dotykowego.

- 1 Dopasuj otwory na śruby w zawiasach wyświetlacza do otworów w panelu wyświetlacza.
- 2 Wkręć śruby mocujące zawiasy wyświetlacza do panelu wyświetlacza.

## Po wykonaniu procedury

- 1 Zainstaluj [panel wyświetlacza](#).
- 2 Zainstaluj [osłonę wyświetlacza](#).
- 3 Zainstaluj [zestaw wyświetlacza](#).
- 4 Zainstaluj [gniazdo zasilacza](#).
- 5 Zainstaluj [płyte systemową](#).
- 6 Zainstaluj [zestaw radiatora](#).
- 7 Zainstaluj [płyte we/wy](#).
- 8 Wykonaj punkty od 3 do 8 procedury „[Instalowanie podstawy komputera](#)”.
- 9 Wykonaj punkty od 4 do 7 procedury „[Instalowanie napędu dysków optycznych](#)”.
- 10 Zainstaluj [klawiaturę](#).
- 11 Zainstaluj [moduły pamięci](#).
- 12 Zainstaluj [kartę sieci bezprzewodowej](#).
- 13 Wykonaj punkty od 4 do 6 procedury „[Instalowanie dysku twardego](#)”.
- 14 Zainstaluj [pokrywę dolną](#).
- 15 Zainstaluj [akumulator](#).



# Wymontowywanie kamery

---



**PRZESTROGA:** Przed przystąpieniem do wykonywania czynności wymagających otwarcia obudowy komputera należy zapoznać się z instrukcjami dotyczącymi bezpieczeństwa dostarczonymi z komputerem i wykonać procedurę przedstawioną w sekcji [Przed rozpoczęciem serwisowania komputera](#). Po zakończeniu pracy należy wykonać procedurę przedstawioną w sekcji [Po zakończeniu serwisowania komputera](#). Dodatkowe zalecenia dotyczące bezpieczeństwa można znaleźć na stronie Regulatory Compliance (Informacje o zgodności z przepisami prawnymi) pod adresem [dell.com/regulatory\\_compliance](http://dell.com/regulatory_compliance).

## Przed wykonaniem procedury



**UWAGA:** Te instrukcje dotyczą wyłącznie komputerów przenośnych bez ekranu dotykowego.

- 1 Wymontuj [akumulator](#).
- 2 Wymontuj [pokrywę dolną](#).
- 3 Wykonaj punkty od 1 do 3 procedury „[Wymontowywanie dysku twardego](#)”.
- 4 Wymontuj [kartę sieci bezprzewodowej](#).
- 5 Wymontuj [moduły pamięci](#).
- 6 Wymontuj [klawiaturę](#).
- 7 Wykonaj punkty od 1 do 4 procedury „[Wymontowywanie napędu dysków optycznych](#)”.
- 8 Wykonaj punkty od 1 do 6 procedury „[Wymontowywanie podstawy komputera](#)”.
- 9 Wymontuj [panel wejścia/wyjścia](#).
- 10 Wymontuj [zestaw radiatora](#).
- 11 Wymontuj [płyte systemową](#).
- 12 Wymontuj [gniazdo zasilacza](#).
- 13 Wymontuj [zestaw wyświetlacza](#).
- 14 Wymontuj [osłonę wyświetlacza](#).

## Procedura

- 1 Odłącz przewód kamery od modułu kamery.

- 2 Delikatnie podważ rysikiem z tworzywa sztucznego i wyjmij kamerę z pokrywy tylnej wyświetlacza.

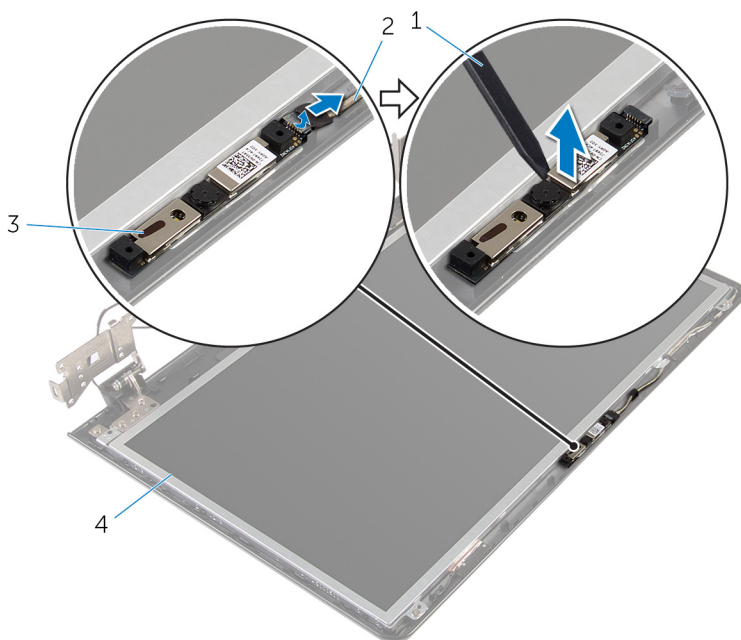

1 rysik z tworzywa sztucznego

2 kabel kamery

3 kamera

4 pokrywa wyświetlacza

# Instalowanie kamery

---



**PRZESTROGA:** Przed przystąpieniem do wykonywania czynności wymagających otwarcia obudowy komputera należy zapoznać się z instrukcjami dotyczącymi bezpieczeństwa dostarczonymi z komputerem i wykonać procedurę przedstawioną w sekcji [Przed rozpoczęciem serwisowania komputera](#). Po zakończeniu pracy należy wykonać procedurę przedstawioną w sekcji [Po zakończeniu serwisowania komputera](#). Dodatkowe zalecenia dotyczące bezpieczeństwa można znaleźć na stronie Regulatory Compliance (Informacje o zgodności z przepisami prawnymi) pod adresem [dell.com/regulatory\\_compliance](http://dell.com/regulatory_compliance).

## Procedura



**UWAGA:** Te instrukcje dotyczą wyłącznie komputerów przenośnych bez ekranu dotykowego.

- 1 Za pomocą wypustki prowadzącej przyklej kamerę do pokrywy wyświetlacza.
- 2 Podłącz kabel kamery do złącza kamery.

## Po wykonaniu procedury

- 1 Zainstaluj [osłonę wyświetlacza](#).
- 2 Zainstaluj [zestaw wyświetlacza](#).
- 3 Zainstaluj [gniazdo zasilacza](#).
- 4 Zainstaluj [płyte systemową](#).
- 5 Zainstaluj [zestaw radiatora](#).
- 6 Zainstaluj [płyte we/wy](#).
- 7 Wykonaj punkty od 3 do 8 procedury „[Instalowanie podstawy komputera](#)”.
- 8 Wykonaj punkty od 4 do 7 procedury „[Instalowanie napędu dysków optycznych](#)”.
- 9 Zainstaluj [klawiaturę](#).
- 10 Zainstaluj [moduły pamięci](#).
- 11 Zainstaluj [kartę sieci bezprzewodowej](#).
- 12 Wykonaj punkty od 4 do 6 procedury „[Instalowanie dysku twardego](#)”.
- 13 Zainstaluj [pokrywę dolną](#).
- 14 Zainstaluj [akumulator](#).

# Wymontowywanie kabla wyświetlacza

---



**PRZESTROGA:** Przed przystąpieniem do wykonywania czynności wymagających otwarcia obudowy komputera należy zapoznać się z instrukcjami dotyczącymi bezpieczeństwa dostarczonymi z komputerem i wykonać procedurę przedstawioną w sekcji [Przed rozpoczęciem serwisowania komputera](#). Po zakończeniu pracy należy wykonać procedurę przedstawioną w sekcji [Po zakończeniu serwisowania komputera](#). Dodatkowe zalecenia dotyczące bezpieczeństwa można znaleźć na stronie Regulatory Compliance (Informacje o zgodności z przepisami prawnymi) pod adresem [dell.com/regulatory\\_compliance](http://dell.com/regulatory_compliance).

## Przed wykonaniem procedury



**UWAGA:** Niniejszy rozdział ma zastosowanie tylko do komputerów przenośnych bez ekranu dotykowego.

- 1 Wymontuj [akumulator](#).
- 2 Wymontuj [pokrywą dolną](#).
- 3 Wykonaj punkty od 1 do 3 procedury „[Wymontowywanie dysku twardego](#)”.
- 4 Wymontuj [kartę sieci bezprzewodowej](#).
- 5 Wymontuj [moduły pamięci](#).
- 6 Wymontuj [klawiaturę](#).
- 7 Wykonaj punkty od 1 do 4 procedury „Wymontowywanie [napędu dysków optycznych](#)”.
- 8 Wykonaj punkty od 1 do 6 procedury „[Wymontowywanie podstawy komputera](#)”.
- 9 Wymontuj [panel wejścia/wyjścia](#).
- 10 Wymontuj [zestaw radiatora](#).
- 11 Wymontuj [płyte systemową](#).
- 12 Wymontuj [gniazdo zasilacza](#).
- 13 Wymontuj [zestaw wyświetlacza](#).
- 14 Wymontuj [osłonę wyświetlacza](#).
- 15 Wymontuj [panel wyświetlacza](#).
- 16 Wymontuj [kamerę](#).

# Procedura

- 1 Zdejmij taśmy mocujące kabel kamery do pokrywy wyświetlacza.
- 2 Zanotuj sposób poprowadzenia kabla wyświetlacza i wyjmij kabel z prowadnic w pokrywie wyświetlacza.
- 3 Zanotuj sposób poprowadzenia kabla kamery i wyjmij kabel z pokrywy wyświetlacza.

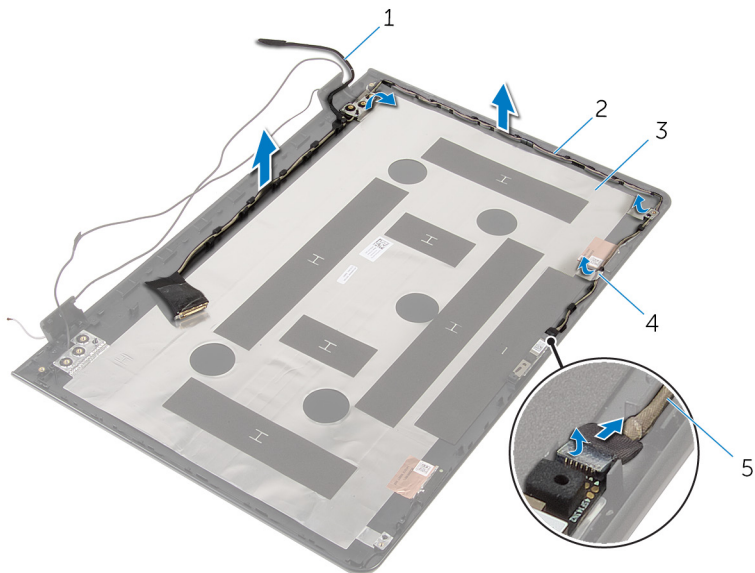

- |   |                      |   |            |
|---|----------------------|---|------------|
| 1 | kabel wyświetlacza   | 2 | prowadnice |
| 3 | pokrywa wyświetlacza | 4 | taśma      |
| 5 | kabel kamery         |   |            |

# Instalowanie kabla wyświetlacza

---



**PRZESTROGA:** Przed przystąpieniem do wykonywania czynności wymagających otwarcia obudowy komputera należy zapoznać się z instrukcjami dotyczącymi bezpieczeństwa dostarczonymi z komputerem i wykonać procedurę przedstawioną w sekcji [Przed rozpoczęciem serwisowania komputera](#). Po zakończeniu pracy należy wykonać procedurę przedstawioną w sekcji [Po zakończeniu serwisowania komputera](#). Dodatkowe zalecenia dotyczące bezpieczeństwa można znaleźć na stronie Regulatory Compliance (Informacje o zgodności z przepisami prawnymi) pod adresem [dell.com/regulatory\\_compliance](http://dell.com/regulatory_compliance).

## Procedura

- 1 Umieść kabel wyświetlacza w prowadnicach w pokrywie wyświetlacza.
- 2 Przyklej taśmy mocujące kabel wyświetlacza do pokrywy wyświetlacza.

## Po wykonaniu procedury

- 1 Zainstaluj [kamerę](#).
- 2 Zainstaluj [panel wyświetlacza](#).
- 3 Zainstaluj [osłonę wyświetlacza](#).
- 4 Zainstaluj [zestaw wyświetlacza](#).
- 5 Zainstaluj [gniazdo zasilacza](#).
- 6 Zainstaluj [płyte systemową](#).
- 7 Zainstaluj [zestaw radiatora](#).
- 8 Zainstaluj [płyte we/wy](#).
- 9 Wykonaj punkty od 3 do 8 procedury „[Instalowanie podstawy komputera](#)”.
- 10 Wykonaj punkty od 4 do 7 procedury „[Instalowanie napędu dysków optycznych](#)”.
- 11 Zainstaluj [klawiaturę](#).
- 12 Zainstaluj [moduły pamięci](#).
- 13 Zainstaluj [kartę sieci bezprzewodowej](#).
- 14 Wykonaj punkty od 4 do 6 procedury „[Instalowanie dysku twardego](#)”.
- 15 Zainstaluj [pokrywe dolną](#).
- 16 Zainstaluj [akumulator](#).

# Wymontowywanie zestawu pokrywy wyświetlacza i anteny

---



**PRZESTROGA:** Przed przystąpieniem do wykonywania czynności wymagających otwarcia obudowy komputera należy zapoznać się z instrukcjami dotyczącymi bezpieczeństwa dostarczonymi z komputerem i wykonać procedurę przedstawioną w sekcji [Przed rozpoczęciem serwisowania komputera](#). Po zakończeniu pracy należy wykonać procedurę przedstawioną w sekcji [Po zakończeniu serwisowania komputera](#). Dodatkowe zalecenia dotyczące bezpieczeństwa można znaleźć na stronie Regulatory Compliance (Informacje o zgodności z przepisami prawnymi) pod adresem [dell.com/regulatory\\_compliance](http://dell.com/regulatory_compliance).

## Przed wykonaniem procedury



**UWAGA:** Te instrukcje dotyczą wyłącznie komputerów przenośnych bez ekranu dotykowego.

- 1 Wymontuj [akumulator](#).
- 2 Wymontuj [pokrywę dolną](#).
- 3 Wykonaj punkty od 1 do 3 procedury „[Wymontowywanie dysku twardego](#)”.
- 4 Wymontuj [kartę sieci bezprzewodowej](#).
- 5 Wymontuj [moduły pamięci](#).
- 6 Wymontuj [klawiaturę](#).
- 7 Wykonaj punkty od 1 do 4 procedury „[Wymontowywanie napędu dysków optycznych](#)”.
- 8 Wykonaj punkty od 1 do 6 procedury „[Wymontowywanie podstawy komputera](#)”.
- 9 Wymontuj [panel wejścia/wyjścia](#).
- 10 Wymontuj [zestaw radiatora](#).
- 11 Wymontuj [płyte systemową](#).
- 12 Wymontuj [gniazdo zasilacza](#).
- 13 Wymontuj [zestaw wyświetlacza](#).
- 14 Wymontuj [osłonę wyświetlacza](#).
- 15 Wymontuj [kamerę](#).
- 16 Wymontuj [panel wyświetlacza](#).
- 17 Wymontuj [kabel wyświetlacza](#).

# Procedura

Po wykonaniu czynności wstępnych pozostanie zestaw pokrywy wyświetlacza i anteny.

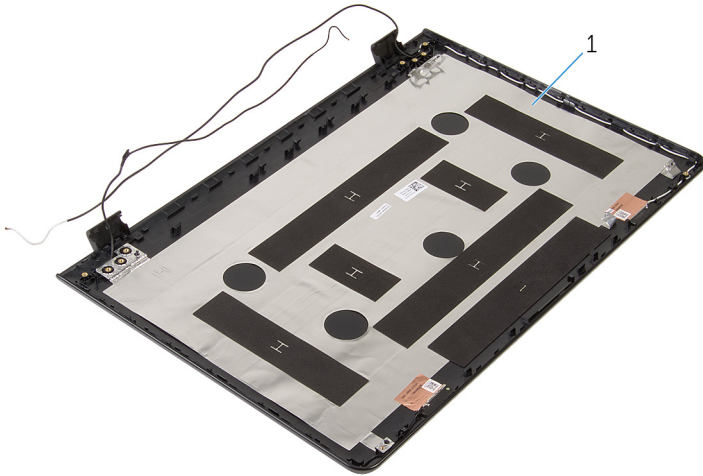

- 1      zestaw pokrywy wyświetlacza i anteny



# Instalowanie zestawu pokrywy wyświetlacza i anteny

---



**PRZESTROGA:** Przed przystąpieniem do wykonywania czynności wymagających otwarcia obudowy komputera należy zapoznać się z instrukcjami dotyczącymi bezpieczeństwa dostarczonymi z komputerem i wykonać procedurę przedstawioną w sekcji [Przed rozpoczęciem serwisowania komputera](#). Po zakończeniu pracy należy wykonać procedurę przedstawioną w sekcji [Po zakończeniu serwisowania komputera](#). Dodatkowe zalecenia dotyczące bezpieczeństwa można znaleźć na stronie Regulatory Compliance (Informacje o zgodności z przepisami prawnymi) pod adresem [dell.com/regulatory\\_compliance](http://dell.com/regulatory_compliance).

## Procedura

Położ zestaw pokrywy wyświetlacza i anteny na płaskiej powierzchni.



## Po wykonaniu procedury

- 1 Zainstaluj [kabel wyświetlacza](#).
- 2 Zainstaluj [panel wyświetlacza](#).
- 3 Zainstaluj [kamerę](#).
- 4 Zainstaluj [osłonę wyświetlacza](#).
- 5 Zainstaluj [zestaw wyświetlacza](#).
- 6 Zainstaluj [gniazdo zasilacza](#).
- 7 Zainstaluj [płyte systemową](#).
- 8 Zainstaluj [zestaw radiatora](#).
- 9 Zainstaluj [płyte we/wy](#).
- 10 Wykonaj punkty od 3 do 8 procedury „[Instalowanie podstawy komputera](#)”.
- 11 Wykonaj punkty od 4 do 7 procedury „[Instalowanie napędu dysków optycznych](#)”.
- 12 Zainstaluj [klawiaturę](#).
- 13 Zainstaluj [moduły pamięci](#).
- 14 Zainstaluj [kartę sieci bezprzewodowej](#).
- 15 Wykonaj punkty od 4 do 6 procedury „[Instalowanie dysku twardego](#)”.
- 16 Zainstaluj [pokrywę dolną](#).
- 17 Zainstaluj [akumulator](#).

# Ładowanie systemu BIOS

---

Ładowanie systemu BIOS może być konieczne, kiedy jest dostępna aktualizacja lub po wymianie płyty systemowej. Wykonaj następujące czynności, aby załadować system BIOS:

- 1 Włącz komputer.
- 2 Przejdź do strony internetowej [dell.com/support](http://dell.com/support).
- 3 Kliknij pozycję **Product Support** (Wsparcie dla produktu), wprowadź znacznik serwisowy laptopa, a następnie kliknij przycisk **Submit** (Prześlij).  
 **UWAGA:** Jeśli nie masz znacznika serwisowego, skorzystaj z funkcji automatycznego wykrywania znacznika albo ręcznie wyszukaj model swojego komputera.
- 4 Kliknij pozycję **Drivers & downloads** (Sterowniki i pliki do pobrania).
- 5 Przewiń stronę w dół i wybierz opcję **BIOS** z listy rozwijanej **Category** (Kategoria).  
 **UWAGA:** Na liście rozwijanej **Change OS** (Zmień system operacyjny) wybierz system operacyjny zainstalowany na komputerze.
- 6 Rozwiń sekcję **BIOS**, aby wyświetlić dostępne pliki systemu BIOS.
- 7 Kliknij przycisk **Download File** (Pobierz plik), aby pobrać najnowszą wersję systemu BIOS dla komputera.
- 8 Zapisz plik aktualizacji systemu BIOS. Po zakończeniu pobierania przejdź do folderu, w którym plik został zapisany.
- 9 Kliknij dwukrotnie ikonę pliku aktualizacji systemu BIOS i postępuj zgodnie z instrukcjami wyświetlanymi na ekranie.

# Uzyskiwanie pomocy i kontakt z firmą Dell

---

## Narzędzia pomocy technicznej do samodzielnego wykorzystania

Aby uzyskać informacje i pomoc dotyczącą korzystania z produktów i usług firmy Dell, można skorzystać z następujących zasobów internetowych:

Dostępne informacje	Opcje pomocy technicznej do samodzielnego wykorzystania
Korzystanie z pomocy systemu Windows	<b>Windows 8.1:</b> Otwórz panel Wyszukiwanie, w polu wyszukiwania wpisz <b>Pomoc i obsługa techniczna</b> , a następnie naciśnij klawisz <b>Enter</b> . <b>Windows 7:</b> Kliknij kolejno <b>Start</b> → <b>Pomoc i obsługa techniczna</b> .
Informacje o produktach i usługach firmy Dell	Zobacz <b>dell.com</b> .
Informacje o rozwiązywaniu problemów, podręczniki, instrukcje konfiguracji, dane techniczne produktów, blogi pomocy technicznej, sterowniki, aktualizacje oprogramowania itd.	Zobacz <b>dell.com/support</b> .
Informacje o systemie Microsoft Windows 8.1	Zobacz <b>dell.com/windows8</b> .
Informacje o systemie Microsoft Windows 7	Kliknij kolejno <b>Start</b> → <b>Wszystkie programy</b> → <b>Dell Help Documentation</b> (Dokumentacja i pomoc firmy Dell).
Informacje o systemie operacyjnym, konfigurowaniu i użytkowaniu komputera, tworzeniu kopii zapasowych danych, wykonywaniu procedur diagnostycznych itd.	Zobacz <i>Ja i mój Dell</i> na stronie internetowej <b>dell.com/support/manuals</b> .

## Kontakt z firmą Dell

Jeśli chcesz skontaktować się z działem sprzedaży, pomocy technicznej lub obsługi klienta firmy Dell, zobacz **dell.com/contactdell**.



**UWAGA:** Dostępność usług różni się w zależności od produktu i kraju, a niektóre z nich mogą być niedostępne w Twoim regionie.



**UWAGA:** W przypadku braku aktywnego połączenia z Internetem informacje kontaktowe można znaleźć na fakturze, w dokumencie dostawy, na rachunku lub w katalogu produktów firmy Dell.